

TS20 LCD - TV LCD

Manuale d'utilizzo



Gentile Cliente,

nel ringraziarla per l'acquisto del nostro prodotto, la invitiamo a leggere attentamente le seguenti istruzioni, prima di mettere in funzione l'apparecchio. Solo così si potrà ottenere il funzionamento ottimale mantenendo inalterate nel tempo le caratteristiche di affidabilità originali. Sugeriamo inoltre di conservare questo manuale in previsione di eventuali consultazioni future., **Le suggeriamo, inoltre, di conservare l'imballo del televisore.** Per qualsiasi problema si ricordi di annotare il numero di serie del televisore, riportato nel retro dell'apparecchio.

Lo staff di TELE System

1	Sicurezza.....	5
2	Descrizione parti.....	6
2.1	Pannello frontale.....	6
2.2	Connessioni posteriori	6
2.3	Telecomando.....	7
3	Collegamenti.....	8
3.1	Connessione antenna / emittente via cavo	8
3.2	Connessione a VCR.....	8
3.3	Connessione ad un lettore DVD	9
3.4	Connessione ad un decoder	10
3.5	Connessione al PC	11
3.6	Connessione ad un VCR ed un ricevitore satellitare digitale	12
3.7	Connessione ad una videocamera.....	12
3.8	Connessione ad una console per videogiochi	13
4	Utilizzo TV	14
4.1	Accensione / Standby	14
4.2	Selezione programma	14
4.3	Regolazione del volume	14
4.4	Esclusione audio (temporanea).....	15
4.5	Richiamo programma	15
4.6	Selezione sorgente	15
5	Memorizzazione canali.....	16
5.1	Memorizzazione automatica canali	16
5.2	Memorizzazione manuale canali	17
5.3	Organizzazione lista canali	19
6	Impostazioni	21
6.1	Impostazione video.....	21
6.2	Variazione immagine standard	21
6.3	Impostazione audio.....	22
6.4	Caratteristiche menu	24
7	Televideo	26
8	Appendice.....	28
8.1	Tabella guida	28
8.2	Specifiche tecniche	30

1 Sicurezza

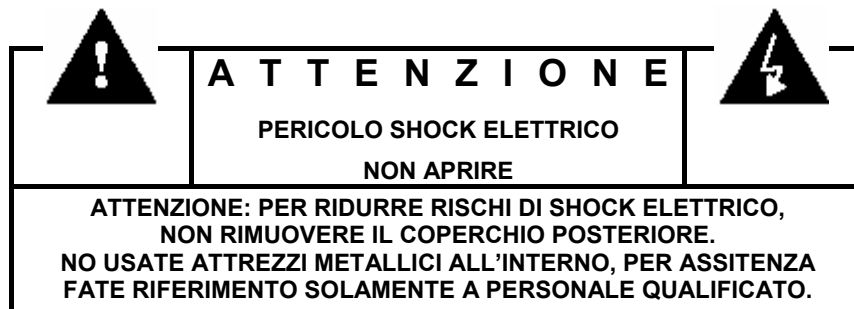

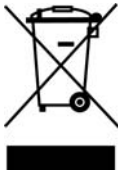
- Prima di connettere il cavo d'alimentazione alla presa dell'adattatore DC, assicuratevi che il voltaggio indicato corrisponda a quello utilizzato nella vostra zona.
 - Assicuratevi che il televisore sia spento prima di inserire la spina d'alimentazione nella presa di corrente. Prestate attenzione affinché il cavo elettrico e gli altri cavi di collegamento, risultino connessi in modo stabile e sicuro.
 - Sovraccarichi di tensione e prolunghe di alimentazione possono risultare pericolosi, come cavi logori o prese/spine rotte; queste condizioni possono causare scosse elettriche o incendio. Contattate un tecnico di fiducia per sostituire le parti danneggiate.
 - Non inserite oggetti metallici all'interno del televisore, pericolo di elettro shock.
 - Per evitare scariche elettriche non toccate parti interne del televisore LCD, solo personale qualificato può intervenire per aprire il televisore.
 - Il televisore è provvisto di fessure per il ricircolo dell'aria. Per evitare surriscaldamento queste aperture non devono essere coperte ne ostruite. Se posizionate il TV in spazi ristretti (librerie, mobili..), assicuratevi che vi sia un adeguata ventilazione.
 - Non utilizzate il televisore con temperature estreme, umidità o in ambienti polverosi. Temperatura consigliata: 5 – 35° C Umidità relativa: 30 – 80RH
 - Non esponete il TV alla pioggia o a spruzzi d'acqua; non installate vicino a cucine, piscine etc... Se accidentalmente del liquido penetra all'interno del televisore, scollegate immediatamente il cavo di alimentazione e contattate un tecnico.
 - Potete pulire lo schermo LCD se necessario con un panno morbido leggermente umido, ricordatevi di scollegare il televisore prima di pulirlo.
 - Non usate solventi come benzene per pulire il televisore, danneggereste la superficie dello schermo.
 - Posizionate il televisore su di una superficie solida e maneggiatelo con attenzione.
- lo schermo è formato da un vetro sottile e protetto da una lamina di plastica, liquidi abrasivi o strisciate rovinano in modo permanente il pannello LCD.
- Non pulite lo schermo con sostanze quali: acetone, alcol etilico, toluene, acido etilico, metilico o cloridrico; queste sostanze rovinano il pannello LCD.
 - Posizionate il televisore in modo che sia facilitato l'accesso alla presa di corrente.
 - Non ponete fonti di calore o fiamma come ad esempio candele, sopra il televisore.
 - Nessun oggetto contenente liquidi come vasi o bottiglie, deve essere posizionato sopra o nelle vicinanze del TV.
 - Non disperdere il prodotto nell' ambiente per evitare potenziali danni per l' ambiente stesso e la salute umana e per facilitare il riciclaggio dei componenti/materiali contenuti in esso. Chi disperde questo prodotto nell'ambiente o lo getta insieme ai rifiuti comuni è sanzionabile secondo il D.Lgs.22/1997.
 - Il produttore istituisce un sistema di recupero dei RAEE del prodotto oggetto di raccolta separata e sistemi di trattamento avvalendosi di impianti conformi alle disposizioni vigenti in materia.
- 
- Portare il prodotto non più utilizzabile presso un centro di raccolta autorizzato a gestire rifiuti di apparecchiature elettriche ed elettroniche in quanto non può essere unito ai rifiuti comuni oppure è sempre possibile riconsegnare allo stesso distributore l'apparecchiatura usata o a fine vita all' atto dell' acquisto di una nuova di tipo equivalente.

2 Descrizione

2.1 Pannello frontale



1. Uscita Cuffie
2. Ingresso Audio/Video RCA (AV3)
3. Ingresso Video S-VIDEO (AVS)
4. TASTIERA: Vol +/-; Prog +/- Source; Menu
5. TASTO ON/OFF.
6. Sensore IR
7. Diffusori acustici (SPEAKER)

2.2 Connessioni posteriori

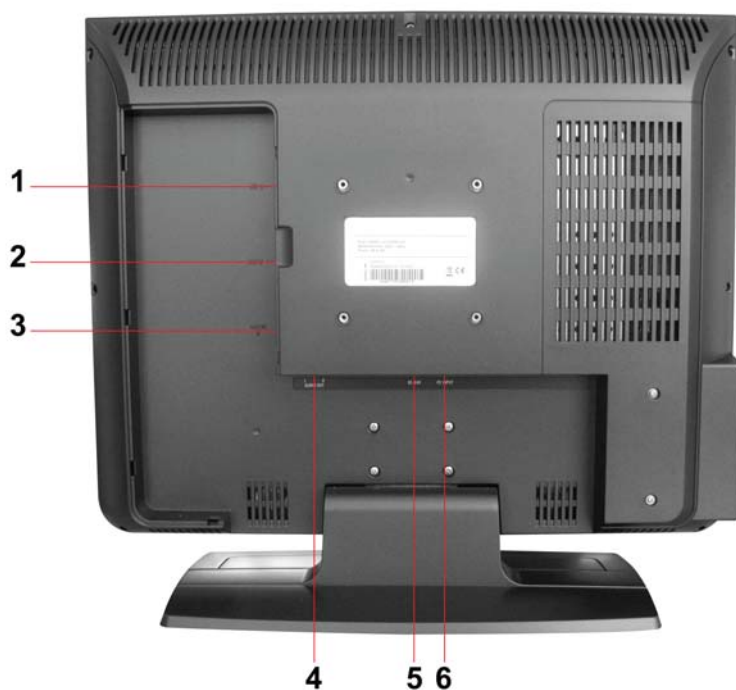

1. Ingresso Scart (AV1)
2. Ingresso Scart (AV2)
3. Ingresso Antenna (RF)
4. Uscita Audio
5. Alimentazione DC 24V
6. Ingresso PC (VGA)

2.3 Telecomando

1. **PP**: per richiamare canali oltre la posizione 100 o per selezionare programmi a due cifre.
2. **MUTE**: interruzione temporanea dell'Audio.
3. **TASTI NUMERICI**: selezione diretta dei canali.
4. **AV**: visualizza la sorgente attuale (es. AV1, AV2, PC, ANTENNA...).
5. **PC**: passaggio a modalità PC.
6. **TXT/MIX**: tasti di scelta Teletext/MIX/TV.
7. Spostamento in avanti (menu – teletext).
8. Spostamento a sinistra (menu).
9. **VOLUME UP**: per aumentare il volume o variare i parametri nei vari menu.
10. **VOLUME DOWN**: Per diminuire il volume o variare i parametri nei vari menu.
11. **TASTO FASTTEXT ROSSO**.
12. **TASTO FASTTEXT VERDE**.
13. **P100**: indice pagina del teletext.
14. **REVEAL**: tasto domanda/risposta.
15. **UPDATE**: ritorno ai programmi televisivi.
16. **SUBPAGE**: visualizza sottopagine nel teletext.
17. **STAND-BY**: spegne il televisore.
18. **SWAP**: tasto di ritorno ad un programma selezionato.
19. **TV**: passaggio a modalità TV.
20. **MENU**: visualizza il menu a video.
21. **OK**: confermare o selezionare un sub-menu.
22. Spostamento a destra (menu).
23. Spostamento indietro (menu – teletext).
24. **PROGRAM UP**: per cambiare canale, per evidenziare una sezione nel menu a video o interagire nel servizio di TELETEXT.
25. **PROGRAM DOWN**: per cambiare canale, per evidenziare una sezione nel menu a video o interagire nel servizio di TELETEXT.
26. **TASTO FASTTEXT BLU**.
27. **TASTO FASTTEXT GIALLO**.
28. **STOP**: per bloccare l'immagine quando la pagina scelta è collegata ad alcune "sotto-pagine".
29. **DOUBLE**: per allargare il televideo.
30. **EQUALIZER**: per la scelta dell'equalizzatore.
31. **PICTURE SMART CONTROL**: tasto controllo immagine.

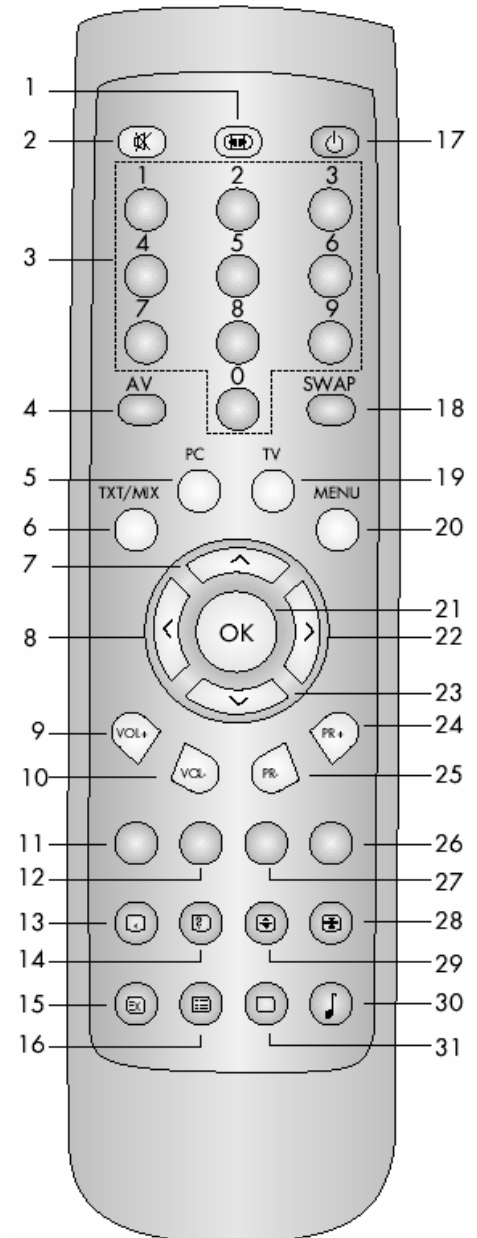

Inserimento batterie

Dovete sostituire o inserire le batterie quando:

- acquistate il prodotto.
- il telecomando non funziona correttamente.



1.
Rimuovete il coperchio del telecomando, facendo pressione sul simbolo indicato in figura. Successivamente scorrete la copertura nella direzione indicata dalla freccia.



2.
Inserite 2 batterie (formato AAA), ponendo attenzione nel rispettare le polarità.



3.
Rimettete il coperchio inserendolo come indicato dalla freccia.

Potete utilizzare il telecomando ad una distanza di 7 – 10 metri massimo, con una angolazione di circa 30 gradi a sinistra e destra, rispetto alla posizione centrale del televisore. Per evitare che la perdita di liquido corrosivo danneggi il telecomando, vi consigliamo di togliere le pile se pensate di non utilizzare il dispositivo per un lungo periodo. Evitate di usare differenti tipi di batterie o batterie scariche e nuove allo stesso tempo.

3 Collegamenti

3.1 Connessione antenna / emittente via cavo



Per vedere i canali televisivi, potete collegare il televisore ad uno dei seguenti apparati:

- Una antenna esterna.
- Una antenna da interno (sconsigliata per le possibili interferenze).
- Un collegamento via cavo (qualora la vostra zona sia raggiunta dal servizio).

Quindi:

- 1** Nei primi tre casi collegate il cavo d'antenna (75 Ω), alla presa coassiale collocata nel retro del televisore.
- 2** Successivamente accendete il televisore premendo il tasto **POWER** del telecomando.

3.2 Connessione a VCR

- 1. Via SCART:** accertatevi che sia il TV che il videoregistratore siano spenti. Collegate il cavo SCART dal VCR al TV. Accendete i due dispositivi.



Premete il tasto AV del telecomando per selezionare AV1 o AV2, a seconda di quale scart si sta usando sul retro del TV.

È possibile collegare un dispositivo esterno dotato di uscita RGB via SCART, selezionando nel menu del dispositivo l'uscita RGB.

- 2. Via RCA:** accertatevi che sia il TV che il videoregistratore siano spenti. Collegate, rispettando i colori (giallo per il video, bianco e rosso per l'audio). Se l'audio è MONO, usate l'audio input L e selezionate la modalità MONO nel menu SUONO.
- 3. Via Antenna:** accertatevi che sia il TV che il videoregistratore siano spenti. Scollegate il cavo antenna dal TV e collegatelo all'ingresso antenna del vostro VCR. Usando un cavo coassiale, collegate l'uscita RF del videoregistratore all'ingresso antenna del TV. Accendete i due dispositivi. Guardate la sezione "Sintonizzare il TV".
- 4. Via S-VIDEO /audio RCA:** usate il collegamento video S-Video e collegate i cavi Left (bianco) e Right (rosso) per l'audio.

3.3 Connessione ad un lettore DVD

- Via SCART:** accertatevi che sia il TV che il lettore DVD siano spenti. Collegate il cavo SCART dal lettore al TV. Accendete i due dispositivi.

 Premete il tasto AV del telecomando per selezionare AV1 o AV2, a seconda di quale scart si sta usando sul retro del TV.

Se il dispositivo è dotato di uscita RGB, è possibile usare un cavo RGB/SCART, selezionando nel menu del dispositivo l'uscita RGB.
- Via RCA:** accertatevi che sia il TV che il lettore siano spenti. Collegate, rispettando i colori (giallo per il video, bianco e rosso per l'audio). Se l'audio è MONO, usate l'audio input L e selezionate la modalità MONO nel menu SUONO.
- Via S-video /audio RCA:** usate il collegamento video S-Video e collegate i cavi Left (bianco) e Right (rosso) per l'audio.

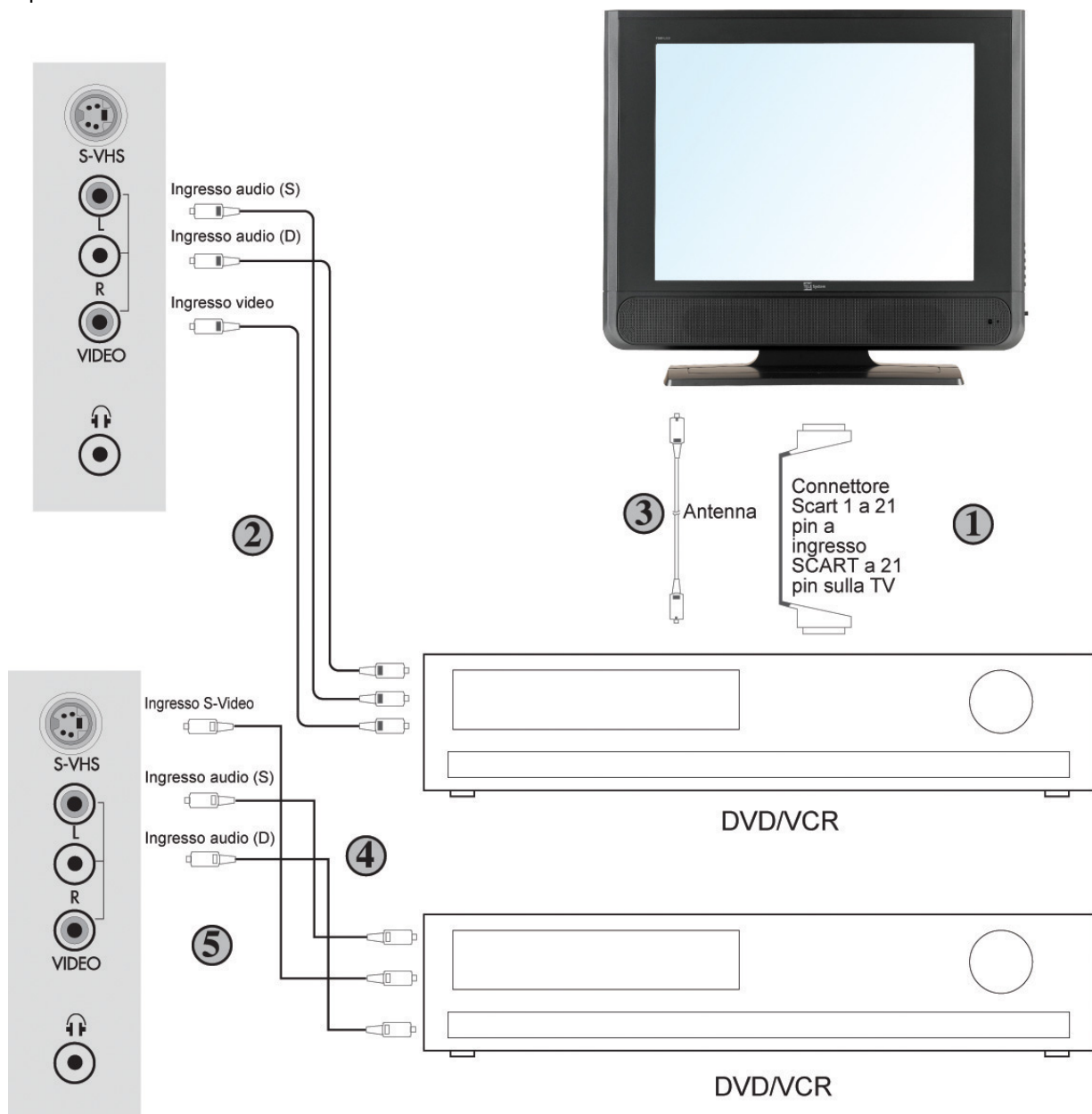

3.4 Connessione ad un decoder

- Via SCART:** accertatevi che sia il TV che il decoder siano spenti. Collegate il cavo SCART dal decoder al TV. Accendete i due dispositivi.
 Premete il tasto AV del telecomando per selezionare AV1 o AV2, a seconda di quale scart si sta usando sul retro del TV.
Se il dispositivo è dotato di uscita RGB, è possibile usare un cavo RGB/SCART, selezionando nel menu del dispositivo l'uscita RGB.
- Via RCA:** accertatevi che sia il TV che il decoder siano spenti. Collegate, rispettando i colori (giallo per il video, bianco e rosso per l'audio). Se l'audio è MONO, usate l'audio input L e selezionate la modalità MONO nel menu SUONO.

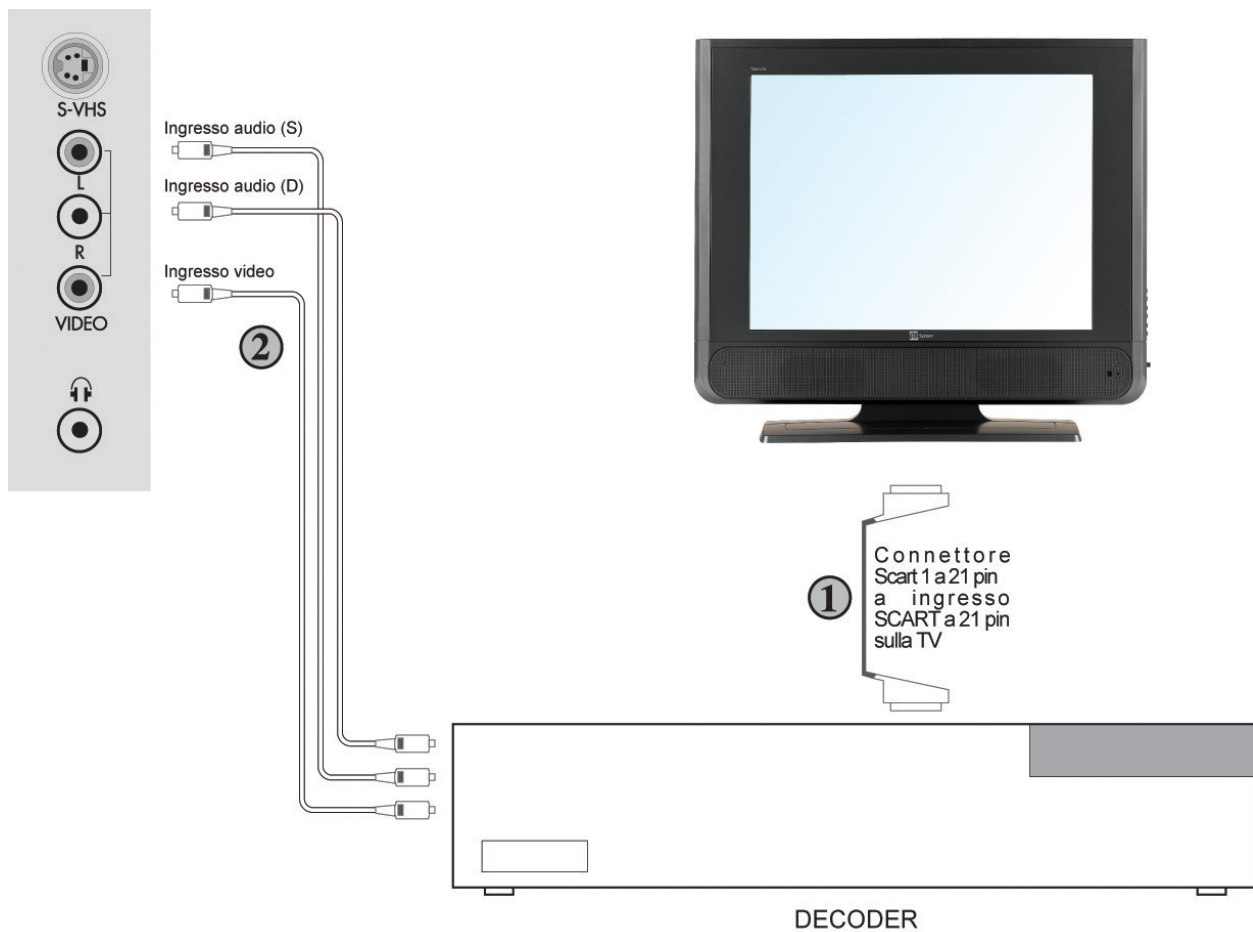

3.5 Connessione al PC

Il TV può essere usato come schermo per il PC essendo dotato di una scheda video VGA seguendo la seguente procedura:

- 1 Tenete il televisore spento e impostate la risoluzione video del PC in uno dei seguenti formati (gli unici supportati):

Risoluzione	Frequenza di aggiornamento
640x400	56 Hz
640x480	60 Hz
640x480	69 Hz
640x480	72 Hz
640x480	75 Hz
640x350	70 Hz
640x480	66 Hz (solo per MAC)
640x480	85 Hz

Tabella 1. Risoluzioni accettate dal TV

- 2 Spegnete il vostro PC.
- 3 Collegate i due apparati tramite un cavo D-SUB (15 poli), per la parte Video.
- 4 Ripristinate il collegamento elettrico del TV e del PC ricordando di collegare il trasformatore al TV prima di collegare la spina nella presa di corrente del vostro impianto.
- 5 Accendete il computer e successivamente il televisore.
- 6 Dal vostro telecomando premete il tasto **PC**. Ad ogni pressione del tasto, il vostro televisore passerà da una modalità all'altra (oppure premete il tasto **TV** oppure nuovamente **PC** per tornare alla normale visione di un programma). Ovviamente è possibile regolare il suono usando i tasti ► e ◀, **MUTE** del vostro del telecomando.

MENU PC MODE

Dopo essere passati alla modalità PC, è possibile regolare vari parametri premendo il tasto **MENU** nel pannello frontale o del telecomando e comparirà il **PC MENU**.

Per navigare nel menu usate i tasti ▲ / ▼ e ◀, / ►.

Modificate i valori usando i tasti ▲ / ▼.

Parametri modificabili:

- ◆ **OROLOGIO:** Regola la dimensione orizzontale dello schermo, diminuendo o aumentando il numero di pixel.
- ◆ **FASE:** Aggiusta il fuoco dello schermo migliorando la visione e le definizioni degli oggetti.
- ◆ **O. POSIZIONARE:** Regola la posizione orizzontale H;
- ◆ **V. POSIZIONARE:** Regola la posizione verticale V;
- ◆ **AUTO CONFIG:** Ottimizza lo stato dello schermo. Si consiglia l'utilizzo alla 1ª installazione del PC;

Nota: l'utente può memorizzare fino a 6 differenti settaggi di visualizzazione (posizione orizzontale e verticale dello schermo). Quando la funzione **Autoconfig** è selezionata, automaticamente viene salvata la relativa modalità di visualizzazione. Quando si memorizza per la settima volta un setup di visualizzazione, il primo viene cancellato (è possibile memorizzarne fino ad un massimo di 6).

MESSAGGI DI ERRORE

1. **Nessun segnale:** appare nel video quando non è stato effettuato correttamente il collegamento del cavo VGA. In tal caso infatti il TV non riceve in ingresso nessun segnale VGA. Il messaggio rimane a video per 30 secondi e se in questo periodo di tempo non si effettua un corretto collegamento il pannello imposterà il modo "POWER SAVING" (il pannello diventa completamente scuro ma l'audio è ancora udibile).

TELE System

2. Ingresso non supportato: la risoluzione impostata non è tra quelle supportate dal TV elencate nella Tabella 1. Il messaggio rimarrà a video finché non verrà impostata una corretta risoluzione.

ATTENZIONE

1. Quando il sistema da modalità TV a modalità PC (VGA) per la prima volta, l'audio delle casse è assente ma disponibile utilizzando le cuffie.
2. Quando una particolare risoluzione VGA viene utilizzata per la prima volta, è necessario selezionare la funzione **"Autoconfiguration"**. In seguito è possibile effettuare un aggiustamento più fine e salvarne la configurazione.
3. Il messaggio **"Nessun segnale"** rimane attivo per 30 secondi, al termine dei quali il TV passa in modalità **"POWER SAVING"**.

3.6 Connessione ad un VCR ed un ricevitore satellitare digitale

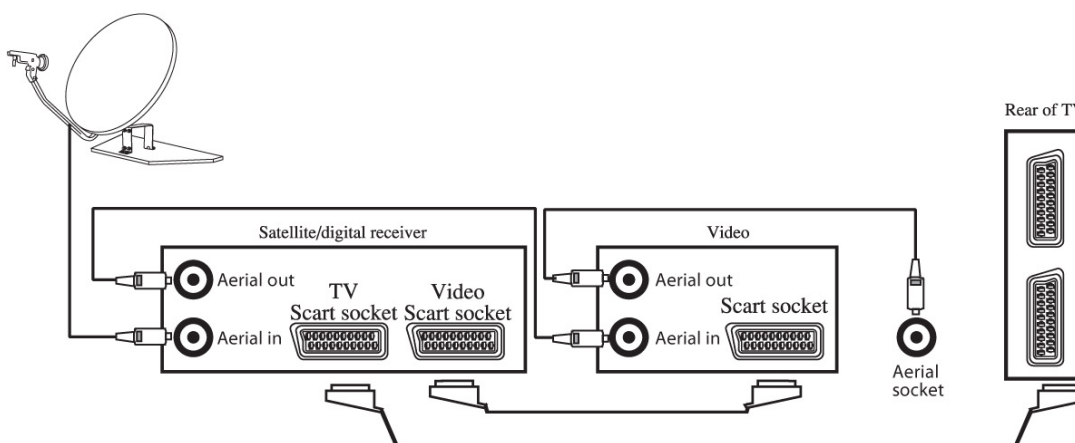

3.7 Connessione ad una videocamera

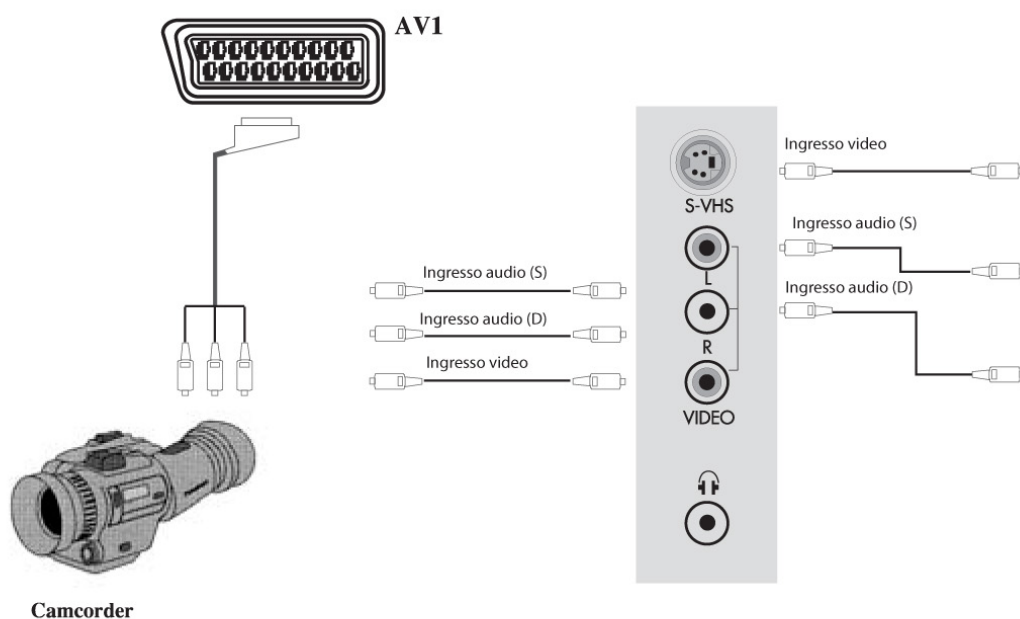

3.8 Connessione ad una console per videogiochi

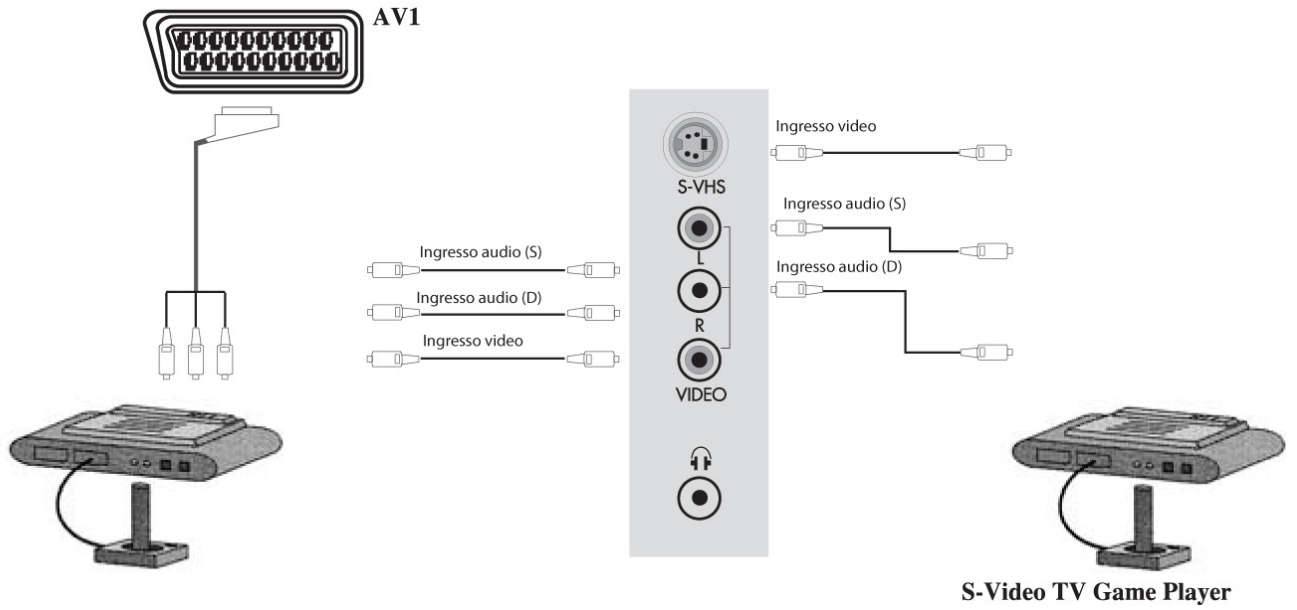

4 Utilizzo TV

4.1 Accensione / Standby

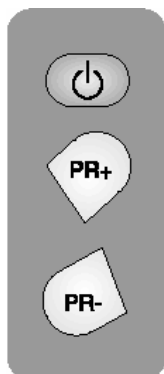

Accendete il televisore premendo uno dei tasti numerici o i tasti ▲ / ▼.

- Mentre il TV è in funzionamento, per spegnere, premete il tasto rosso STAND-BY dal vostro telecomando. Il led presente sul pannello frontale del TV si illuminerà.

Nota: se il TV non viene utilizzato per un lungo periodo, è conveniente non lasciarlo in modalità Stand-by. Premete perciò il tasto di stand-by presente sul pannello frontale del TV

4.2 Selezione programma

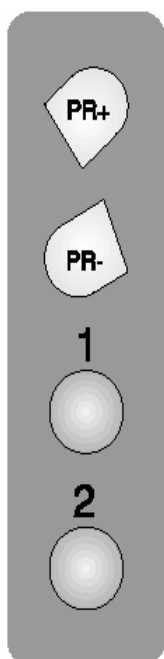

Per selezionare un programma, premete i tasti ▲ / ▼ dal telecomando o dal pannello frontale del TV oppure uno dei tasti numerici.

Per selezionare un canale superiore al 9, premete il tasto -/-- e successivamente i due tasti numerici. Ad esempio, per selezionare il programma 12, premete -/-- e successivamente i tasti 1 e 2.

È possibile selezionare un programma anche premendo il tasto giallo per visualizzare la **Tabella programmi**:

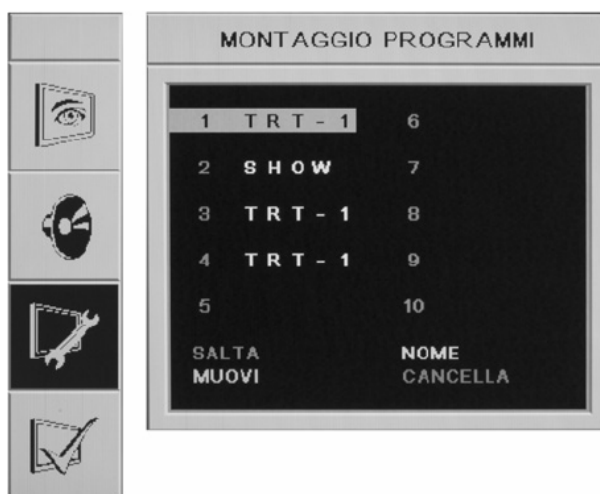

Usando i tasti ▲ / ▼ è possibile scorrere l'elenco dei programmi disponibili. Per selezionarne uno, una volta che ci si è posizionati sopra con il cursore, è sufficiente premere il tasto **OK**. Premere il tasto **TV** per uscire dalla tabella programmi.

4.3 Regolazione del volume

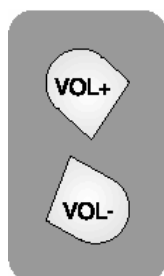

Premete i tasti ◀ / ▶ dal telecomando o dal pannello frontale del TV per diminuire/aumentare il volume.

4.4 Esclusione audio (temporanea)

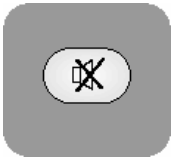

Premendo il tasto **MUTE** il suono viene interrotto e a video compare il simbolo della funzione. Per riattivare l'audio potete premere nuovamente il tasto **MUTE** o agire mediante uno dei tasti volume ◀ / ▶.

4.5 Richiamo programma

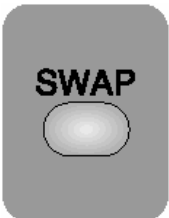

Selezionate il programma che vorrete in futuro richiamare premendo il tasto **SWAP**. Il numero del programma selezionato apparirà nella parte bassa a sinistra dello schermo. Mentre state guardando un altro programma è così possibile richiamare il programma precedentemente selezionato premendo appunto il tasto SWAP. Premendo nuovamente il tasto SWAP si ritorna al programma che si stava guardando. È possibile uscire dalla funzione SWAP premendo il tasto **MENU**.

PR 01 ➡ **SWAP** **PR 11** ➡ **SWAP** **PR 01**

4.6 Selezione sorgente

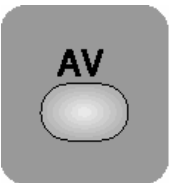

Premendo il tasto **AV** è possibile selezionare l'ingresso:

1. **AV1**: quando si sta usando la SCART1 (supporta anche RGB);
2. **AV2**: quando si sta usando la SCART2;
3. **AV3**: quando si stanno usando i plug RCA (giallo per il video, bianco e rosso per l'audio);
4. **AVS**: quando si sta usando l'ingresso S-Video.

Premere nuovamente il tasto AV per ritornare alla modalità TV.

5 Memorizzazione canali

5.1 Memorizzazione automatica canali

Potete effettuare la scansione delle frequenze disponibili nella vostra zona, ricercando tutti i canali in modo automatico. I canali vengono memorizzati in base al seguente criterio, nell'ordine:

1. canali nazionali con teletext e nome del canale;
2. canali nazionali con teletext ma senza nome del canale;
3. canali senza teletext;
4. canali stranieri con teletext e nome del canale;

Nota: se il TV viene sintonizzato in un canale senza segnale, dopo 5 minuti ritorna nella modalità stand-by.

Con la funzione automatica viene assegnato un numero di programma che potrebbe non soddisfare le vostre esigenze; in tal caso conviene ordinare i programmi (vedi sezione riordino programmi).

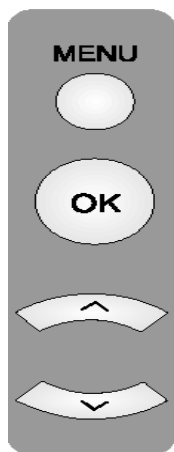

1. Premete il tasto **MENU**, poi, usando ▼ selezionate la voce **PROGRAMMAZIONE**, confermando con il tasto **OK**. **Risultato:** il menu viene visualizzato sul TV.
2. Spostatevi con i tasti ▲ / ▼ fino a selezionare la voce **AUTOPROGRAM**.
3. Selezionate la nazione e confermate con il tasto **OK**.

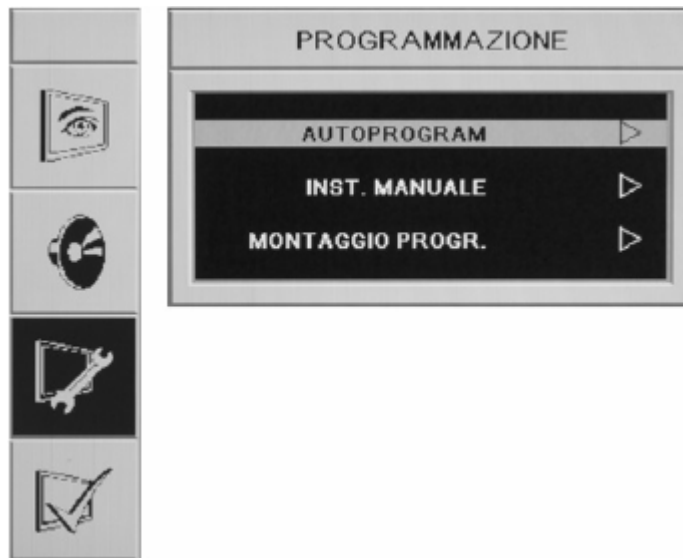

Risultato: inizia la ricerca automatica dei canali. Verranno memorizzati automaticamente tutti i canali ricevibili. Mentre la ricerca prosegue il numero dei canali aumenta fino al limite di 99.

NOTA

IMPORTANTE: una volta che il TV ha terminato la ricerca, al fine di personalizzare l'ordine dei canali, è necessario nominarli (es: RAI1, ITA1...) e posizionarli nella posizione preferita. La procedura verrà

ampiamente spiegata nel paragrafo "Organizzazione lista canali".

5.2 Memorizzazione manuale canali

Quando si ricercano i canali manualmente, potete scegliere se memorizzare o meno le emittenti trovate.



1. Premete il tasto **MENU**, poi, usando ▼ selezionate la voce **PROGRAMMAZIONE**, confermando con il tasto **OK**.

Risultato: il menu viene visualizzato sul Televisore.

2. Spostandovi con i tasti ▲ / ▼ posizionatevi sulla voce **INSTALLAZ. MANUALE**. Con il tasto ► cambiate il numero programma in 01 (per cominciare a sintonizzare dal primo canale).

3. Spostandovi con i tasti ▲ / ▼ posizionatevi sulla voce **RICERCA**. Premete i tasti ◀ o ▶ per iniziare la ricerca.

4. Quando la ricerca trova un canale si ferma e appare la finestra riportata a sinistra.

5. Usando il tasto ▼ posizionatevi e selezionate la voce **NUMERO PROG.**

6. Usando i tasti ◀ / ▶ o direttamente digitando il numero, selezionate il programma desiderato.

7. Usando il tasto ▼ posizionatevi sulla voce **MEMORIZZAZIONE**. Premete il tasto **OK** e la scritta **MEMORIZZATO** apparirà. **Risultato:** il primo programma è stato memorizzato.

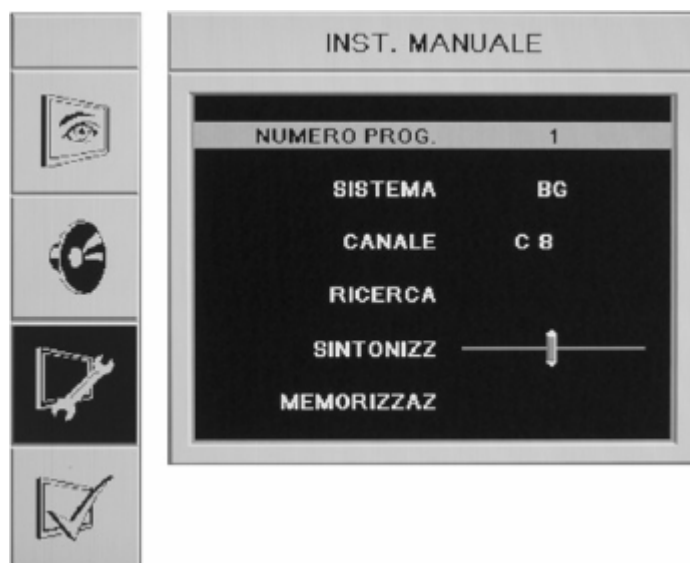

8. Con il tasto ▲ selezionate nuovamente la funzione **RICERCA** e continuate la procedura di sintonizzazione e memorizzazione per i canali che volete ancora memorizzare.

TELE System

È possibile effettuare la memorizzazione anche direttamente conoscendo il numero associato ai vari canali.



1. Premete il tasto **MENU**, poi, usando ▼ selezionate la voce **PROGRAMMAZIONE**, confermando con il tasto **OK**.
Risultato: il menu viene visualizzato sul TV.
2. Posizionatevi sulla voce **CANALE**.
3. Usate il tasto **OK** per selezionare “**S**” per canali via cavo e “**C**” per i canali via antenna.
4. Digitate il numero del canale direttamente con i tasti numerici oppure effettuate la sintonia usando i tasti ◀ / ▶.
5. Con il tasto ▲ posizionatevi sulla voce **NUMERO PROGRAMMA**.
6. Usando i tasti ◀ / ▶ selezionate il numero del programma desiderato.
7. Con il tasto ▼ posizionatevi sulla voce **MEMORIZZAZIONE**. Premendo il tasto **OK** apparirà la scritta **MEMORIZZATO**, indice della memorizzazione del primo canale.
8. Con il tasto ▲ selezionate nuovamente la funzione **RICERCA** e continuate la procedura di sintonizzazione e memorizzazione per i canali che volete ancora memorizzare.
9. Premete il tasto **TV** per uscire dal menu **SETUP**.

Nota:

Se la ricezione dei canali è buona non avete bisogno di effettuare una regolazione della sintonia, visto che durante la ricerca questa avviene in modo automatico. In ogni caso se il segnale è debole o disturbato potete eseguire la regolazione come spiegato di seguito.

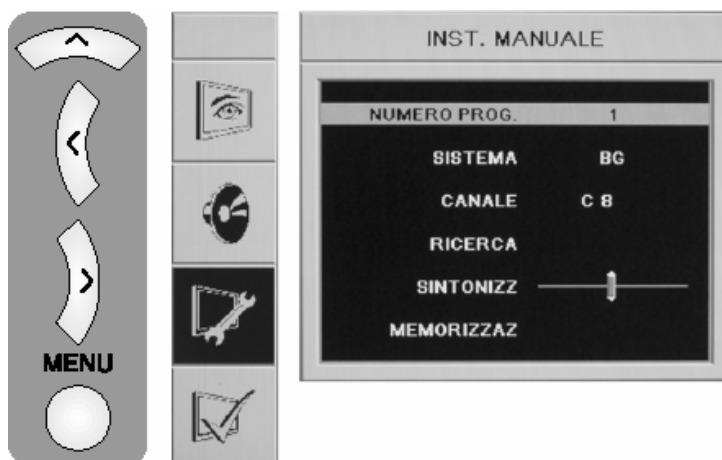

1. Premete il tasto **MENU**, poi, usando ▼ selezionate la voce **INSTALLAZIONE MANUALE**, confermando con il tasto **OK**.
2. Con il tasto ▼ posizionatevi sulla voce **SINTONIZZAZIONE**.
3. Perfezionate la ricezione del canale agendo sui tasti ◀ / ▶.
4. Con il tasto ▼ posizionatevi sulla voce **MEMORIZZAZIONE** e premete il tasto **OK**.

5.3 Organizzazione lista canali

Una volta conclusa la sintonizzazione di tutti i canali desiderati è possibile cambiare l'ordine dei canali associando a ciascuno un numero diverso e, se si vuole, anche un nome differente.

Per entrare nella tabella programmi è sufficiente premere il tasto **MENU**, selezionare la voce **MONTAGGIO PROGRAMMI** e premere **OK**.

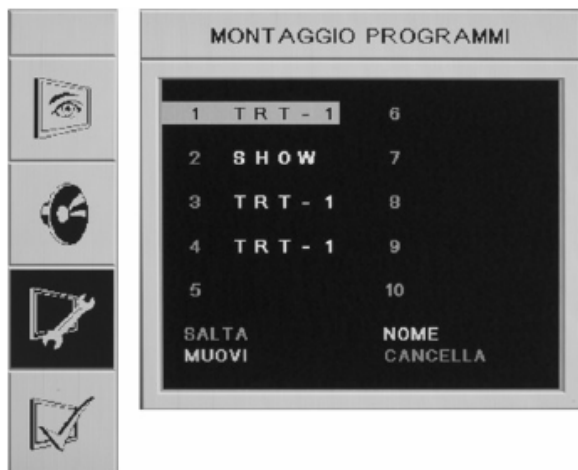

I tasti necessari ad effettuare tutte le operazioni sono quelli colorati e le relative funzioni appaiono nella parte bassa dello schermo:

- Tasto **ROSSO**: Salto
- Tasto **GIALLO**: Nome
- Tasto **VERDE**: Spostare
- Tasto **BLU**: Cancellare

Rinominare un programma



È possibile rinominare un programma.

1. Premete il tasto **GIALLO** dal vostro telecomando.
2. Usando **▲ / ▼** selezionate la lettera o il numero desiderato spostatevi lungo il nome usando i tasti **◀ / ▶**.
3. Premete nuovamente il tasto **GIALLO** per memorizzare il nome appena digitato.
4. Ripetete la procedura per rinominare tutti i programmi che desiderate. Per uscire dalla Tabella Programmi premete il tasto **TV** una volta oppure premete due volte il tasto **MENU**.

Nota:

- Alcuni canali TV inviano il loro nome attraverso il teletext. In questo caso il nome del programma apparirà automaticamente al termine della sintonia.
- I programmi la cui visione è vietata ai minori presentano il simbolo .

Spostare un programma

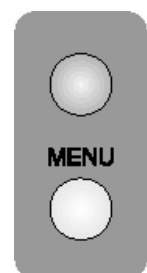

È possibile spostare un programma cambiando l'ordine nella lista canali.

1. Selezionate il programma che volete spostare e premete il tasto **VERDE**. Il nome del programma verrà evidenziato in giallo.
2. Selezionate il numero di destinazione del programma e premete nuovamente il tasto **VERDE**. Il programma si sposterà nella destinazione voluta.
3. Tutti i programmi saranno perciò spostati in basso di una posizione.

4. Per uscire dalla Tabella Programmi premete il tasto **TV** una volta oppure premete due volte il tasto **MENU**.

Cancellare un programma

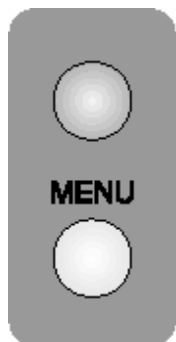

1. Per cancellare un programma dalla lista canali, posizionatevi sopra con il cursore e premete il tasto **BLU**.
2. Tutti i programmi sottostanti verranno spostati verso l'alto di una posizione.
3. Per uscire dalla Tabella Programmi premete il tasto **TV** una volta oppure premete due volte il tasto **MENU**.

Salto di un programma

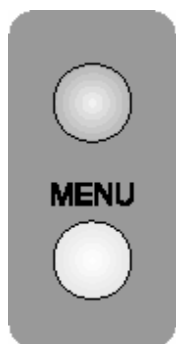

1. Selezionate il programma che volete far saltare e premete il tasto **ROSSO**. Il nome del programma verrà evidenziato in rosso.
2. Per deselezionare il programma premete nuovamente il tasto **ROSSO**.
3. Per uscire dalla Tabella Programmi premete il tasto **TV** una volta oppure premete due volte il tasto **MENU**.

6 Impostazioni

6.1 Impostazione video

Il vostro televisore ha differenti regolazioni, che vi permettono di migliorare la qualità dell'immagine. Una volta effettuate tutte le necessarie regolazioni il TV assumerà l'ultima configurazione come quella di default che verrà mantenuta anche dopo lo spegnimento del TV stesso.

1. Premete il tasto **MENU** per entrare nel menu principale.
2. Usate i tasti **▲ / ▼** e posizionatevi sulla voce **IMMAGINE**.
3. Premete **OK**.
4. Comparirà la schermata sottostante.
5. Con i tasti **▲ / ▼** posizionatevi sulle varie voci.

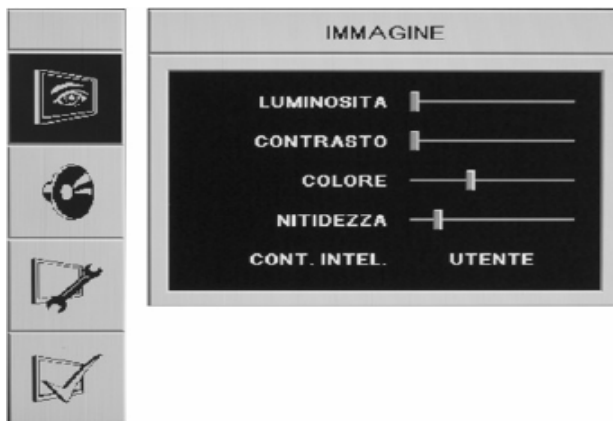

Nota:

Se non premete nessun tasto per 15 secondi il TV uscirà dal menu principale e tornerà nella modalità "visualizzazione".

I parametri regolabili sono:

- ◆ **LUMINOSITA'**: aggiusta l'intero schermo rendendolo luminoso o buio.
- ◆ **CONTRASTO**: regola la differenza di chiaro/scuro tra gli oggetti e lo sfondo dell'immagine.
- ◆ **COLORE**: determina la quantità di colore.
- ◆ **NITIDEZZA**: rende più definiti i dettagli degli oggetti.
- ◆ **CONT. INTELL.**: è possibile selezionare fino a 4 modalità di visualizzazione reimpostate: **UTENTE** – **SOFFICE** – **RICCO** – **NATURALE**.

Per effettuare le regolazioni è necessario seguire la seguente procedura:

1. Posizionatevi, usando i tasti **▲ / ▼**, parametro che desiderate regolare.
2. Usate i tasti **◀ / ▶** per effettuare la regolazione.
3. Per salvare la regolazione effettuata premete il tasto **OK**.
4. Per tornare al menu principale premete il tasto **MENU**.

6.2 Variazione immagine standard

È possibile regolare la qualità dell'immagine anche durante la visione di un programma TV premendo il tasto **PICTURE SMART CONTROL** (tasto **31** nella sezione **TELECOMANDO**). Potete così selezionare 4 differenti impostazioni dell'immagine in base alle vostre preferenze. Premendo ripetutamente questo tasto appariranno a video le seguenti indicazioni: **UTENTE**, **SOFFICE**, **RICCO**, **NATURALE**. Scegliete:

- ◆ **UTENTE**: potete modificare i valori dei parametri a vostro piacimento.
- ◆ **SOFFICE**: impostate questa regolazione di notte o con carenza di luce nella stanza.

TELE System

- ◆ **RICCO:** per vedere il TV di giorno o in ambienti molto luminosi.
- ◆ **NATURALE:** il televisore è settato per lavorare al massimo delle prestazioni secondo le specifiche.

6.3 Impostazione audio

Il setup permette una regolazione dell'audio emesso dagli speaker per soddisfare le vostre esigenze. Una volta effettuate tutte le necessarie regolazioni il TV assumerà l'ultima configurazione come quella di default che verrà mantenuta anche dopo lo spegnimento del TV stesso.

1. Premete il tasto **MENU** per entrare nel menu principale.
2. Usate i tasti **▲ / ▼** e posizionatevi sulla voce **SUONO**.
3. Premete **OK**.
4. Comparirà la schermata sottostante.
5. Con i tasti **▲ / ▼** posizionatevi sulle varie voci.

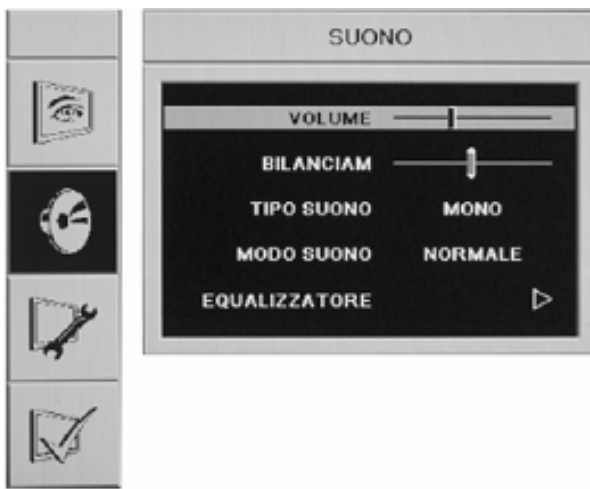

Nota:

Se non premete nessun tasto per 15 secondi il TV uscirà dal menu principale e tornerà nella modalità "visualizzazione".

Volume / Bilanciamento

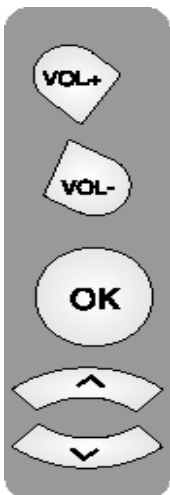

É possibile regolare direttamente il volume premendo in qualsiasi momento durante la visione i tasti **VOL+ / VOL-** oppure, entrate nel menu **SUONO**:

1. Usate i tasti **◀ / ▶** per regolare il valore che desiderate.
2. Premete il tasto **OK** per salvare come default la configurazione appena impostata.
3. Premete il tasto **MENU** per tornare al menu principale.

Tipo di suono

1. Il TV è abilitato alla riproduzione **STEREO** se il segnale trasmesso è di tipo stereo.
2. Il TV è abilitato alla riproduzione **MONO** se il segnale trasmesso è di tipo mono.
3. Se il canale che si sta guardando viene trasmesso è di tipo **NICAM STEREO** apparirà per un momento la scritta "Nicam Stereo". Nel caso in cui durante la trasmissione in questa modalità il segnale sia degradato il TV passerà alla modalità MONO per ritornare alla modalità NICAM STEREO non appena la qualità del segnale aumenta.
4. Salvate il setup da voi configurato premendo il tasto **OK** ad ogni regolazione effettuata.
5. Premete il tasto **MENU** per tornare al menu principale.

Nota:

Alcuni broadcasters trasmettono il segnale in due lingue. Per ascoltare il programma nella prima lingua selezionate la voce **DUAL I**, per ascoltarlo nella seconda lingua selezionate la voce **DUAL II** usando i tasti ◀ / ▶.

Modalità suono

Potete selezionare sonorità diverse, mentre guardate una trasmissione. Per la parte audio avete 2 differenti scelte: **NORMALE** e **SPAZIALE**. Scegliete:

- ◆ **NORMALE** per impostare il settaggio di fabbrica, ideale per la maggior parte dei programmi.
- ◆ **SPAZIALE** per una diffusione più ampia del suono. Si avrà l'impressione che i due altoparlanti siano posizionati lontano dal TV (simile alla modalità SURROUND).

Equalizzatore

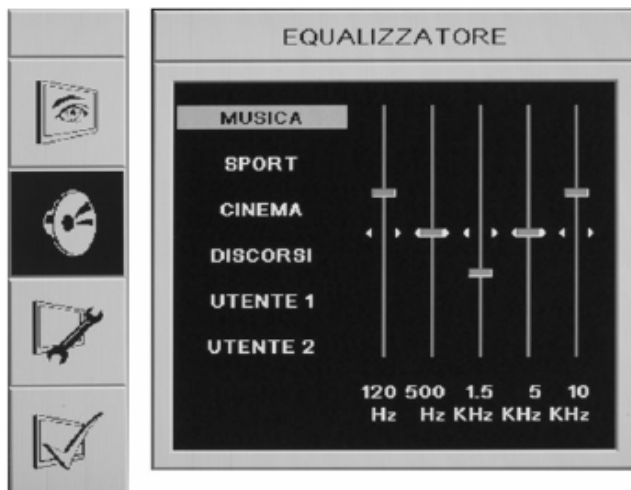

Posizionatevi con il cursore sulla voce **EQUALIZZATORE** e premete **OK** o usate il tasto ▶.

Nel menu sono presenti le seguenti modalità sonore: **MUSICA**, **SPORT**, **CINEMA**, **DISCORSI**, **UTENTE1**, **UTENTE2**.

- MUSIC, SPORT, CINEMA, DISCORSI hanno settaggi di default.

- UTENTE1/2 invece vi permetteranno di definire due ulteriori differenti modalità di riproduzione sonora a vostro piacimento. Per fare ciò seguite la procedura che segue.

1. Posizionatevi con il cursore sulla voce **UTENTE1** e premete **OK**.
2. Usate i tasti ◀ / ▶ per selezionare la colonna (kHz) della quale desiderate modificarne il valore.
3. Usate i tasti ▲ / ▼ per effettuare la regolazione.
4. Per salvare la configurazione impostata premete il tasto **OK**.
5. Per tornare al menu principale premete il tasto **MENU**.
6. È possibile ovviamente impostare a proprio piacimento anche **UTENTE2** seguendo la medesima procedura.

Nota:

È possibile modificare il setup di equalizzazione anche durante la visione di un programma TV premendo il tasto **EQUALIZER** (tasto **30** nella sezione **TELECOMANDO**).

Una volta spento il TV i settaggi ritorneranno ad essere quelli impostati di default (valori di fabbrica).

6.4 Caratteristiche menu

Il TV vi permette di regolare i seguenti ulteriori parametri: **BLOCCO BAMBINI**, **OROLOGIO**, **TIMER**, **SFONDO MENU**, **LINGUA** seguendo la seguente procedura:

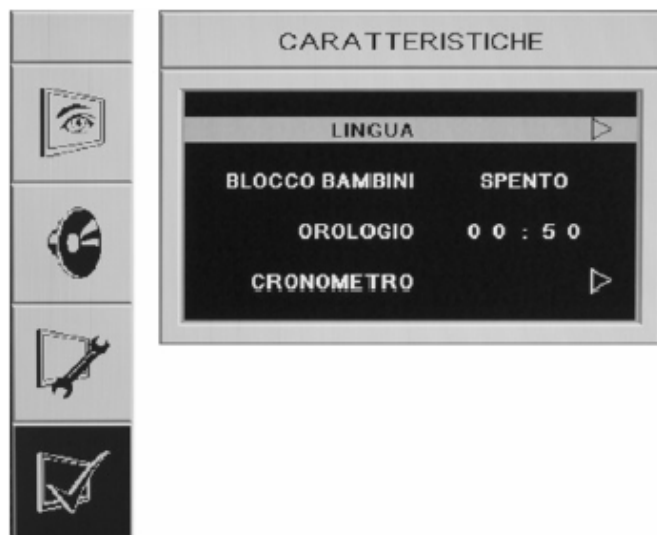

Premete il tasto **MENU** per entrare nel menu principale.

1. Usate i tasti **▲** / **▼** e posizionatevi sulla voce **CARATTERISTICHE**.
2. Premete **OK** o usate il tasto **▶**.
3. Con i tasti **▲** / **▼** posizionatevi su uno dei parametri.

Lingua

Potete scegliere una delle 22 lingue disponibili usando i tasti **PR▲** / **PR▼** per posizionare il cursore sulla lingua desiderata e premendo il tasto **OK**.

Bloccaggio bambini

Questo parametro permette di bloccare la visione di qualche programma riservato ad un pubblico adulto. Per abilitare/disabilitare questa funzione, usando i tasti **◀** / **▶**, settate il parametro su **ACCESO** / **SPENTO**.

Orologio

Usate i tasti numerici per digitare l'ora corretta. Se siete sintonizzati su un programma dotato di televideo, l'orologio viene impostato automaticamente.

Cronometro

Con questa funzione potete programmare in maniera automatica l'accensione su un determinato canale o lo spegnimento ad un'ora pre-impostata.



1. Premete il tasto **OK** o il tasto ► su **CRONOMETRO**.

2. Impostate, digitando con i tasti numerici del vostro telecomando i seguenti parametri:

- **Acceso cronometro**: ora di accensione automatica del TV;
- **Spento cronometro**: ora di spegnimento (modo stand-by) del TV;
- **N° programma**: programma nel quale il TV si sintonizza quando si accende automaticamente.

7 Televideo

La maggior parte delle emittenti invia il segnale del televideo, fornendo informazioni tra le quali:

- ◆ L'elenco dei programmi televisivi
- ◆ Notizie in tempo reale
- ◆ Previsioni del tempo
- ◆ Risultati sportivi
- ◆ Sottotitoli per non udenti

Le pagine del televideo sono organizzate in categorie:

Sezione	Descrizione
A	Numero di pagina selezionato.
B	Identificativo emittente televisiva
C	Numero di pagine corrente/stato di ricerca
D	Data e ora
E	Testo
F	Barra informativa

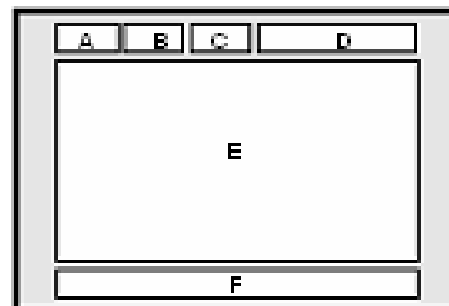

Informazioni a video

Le informazioni del televideo possono essere richieste in qualsiasi momento, ricordando che il segnale dell'emittente deve essere buono, altrimenti:

- ◆ Si perdono alcuni dati (caratteri).
- ◆ Alcune pagine non vengono visualizzate

Per attivare le pagine:

1. Selezionate con i tasti ▲ / ▼ o con i tasti numerici l'emittente provvista del servizio televideo.
2. Premete il tasto **TXT/MIX**. Appare la pagina iniziale del televideo (di norma la numero 100).
3. Per uscire dalla funzione premete il tasto **TXT/MIX**.

Selezione pagine

Potete digitare direttamente il numero della pagina richiesta, utilizzando i tasti del telecomando:

1. Inserite i tre numeri che compongono la pagina. La pagina viene ricercata e visualizzata.
2. Per scorrere nelle pagine precedenti/successive usate i tasti ▲ / ▼.
3. Per ritornare all'indice delle pagine premere il tasto **P100** (tasto **13** nella sezione **TELECOMANDO**).

Visione contemporanea

1. Per vedere le informazioni del televideo e il programma trasmesso in contemporanea premete il tasto **TXT/MIX**.
2. Premete nuovamente il tasto **TXT/MIX** per tornare al programma TV.

Ricerca pagina durante visione TV

1. Premete il tasto **TXT/MIX**.
2. Premete il tasto **UPDATE** (tasto **15** nella sezione **TELECOMANDO**). Il TV ritornerà al programma TV con il numero della pagina televideo nella parte bassa a sinistra dello schermo.
3. Digitate con i tasti numerici il numero di pagina Televideo che desiderate visualizzare. Durante la ricerca apparirà una linea di testo della pagina ricercata. Quando la ricerca sarà terminata rimarrà solo il numero della pagina in basso a sinistra dello schermo.
4. Premete il tasto **UPDATE** per visualizzare la pagina Televideo ricercata.

Zoom pagina

Se avete difficoltà a leggere il testo delle pagine televideo potete ingrandire raddoppiando l'altezza.

1. Premete il tasto **DOUBLE** (tasto **29** nella sezione **TELECOMANDO**). La metà superiore del testo verrà visualizzata a pagina intera (quindi ad altezza doppia rispetto al naturale).
2. Premendo ancora il tasto **DOUBLE** visualizzerete ad altezza doppia la metà inferiore della pagina televideo.
3. Premendo nuovamente il tasto **DOUBLE** si ritornerà alla visione normale della pagina.

Stop di una sottopagina

Se la pagina scelta è collegata ad alcune "sotto-pagine", vengono visualizzate automaticamente in maniera ciclica con un ritardo sufficiente ad una veloce lettura.

1. Per bloccare l'immagine in una pagina premere il tasto **STOP** (tasto **28** nella sezione **TELECOMANDO**).
2. Premere nuovamente il tasto **STOP** per riprendere la visione ciclica.

Selezione di una sottopagina

Se la pagina scelta è collegata ad alcune "sotto-pagine" in alto a destra dello schermo comparirà il numero della sottopagina visualizzata sul numero totale delle sottopagine associate a quel servizio di Televideo (es 1/7: sottopagina 1 su 7 sottopagine totali).

1. È possibile visualizzare direttamente una sottopagina premendo il tasto **SUBPAGE** (tasto **16** nella sezione **TELECOMANDO**) seguito dal:
 - tasto **VERDE**: sub-pagina *successiva*
 - tasto **ROSSO**: sub-pagina *precedente*
2. Digitate il numero della sottopagina usando i tasti numerici nel formato **S0001** per la sottopagina 1. Il televideo inizierà la ricerca.
3. Per ritornare alla visione del programma premete il tasto **UPDATE**. Quando la ricerca sarà terminata, il numero di pagina apparirà nella parte bassa a sinistra dello schermo.
4. Premete nuovamente il tasto **UPDATE** per visualizzare la pagina del televideo.

Informazioni/ Orologio

1. Premete il tasto **REVEAL** per visualizzare eventuali informazioni nascoste (risposte quiz, giochi...).
2. Premete il tasto **SUBPAGE** durante la visione di un programma TV per visualizzare l'ora.

8 Appendice

8.1 Tabella guida

Se riscontrate problemi nell'utilizzo del televisore, in questa sezione avete modo di risolverli da soli.
Prima di contattare il servizio di assistenza (garanzia), provate ad effettuare alcune prove come suggerito nella tabella.

Sintomi	Soluzioni												
	Controllare se l'interruttore on/off è "on"	Provare un canale diverso, se funziona è probabile un problema con quel determinato canale TV	Controllare i collegamenti dell'antenna sul retro del televisore	Verificare eventuali cavi rotti dell'antenna	Riorientare l'antenna	Probabile interferenza locale, come ad es. un elettrodomestico	Regolare controllo sintonizzazione fine	Regolare controllo luminosità	Regolare controllo contrasto	Verificare se il canale TV trasmette a colori	Regolare controllo colore	Controllare che nel telecomando siano presenti le batterie	Accendere e spegnere il televisore dall'alimentazione principale
Niente immagine, niente audio	✓	✓	✓	✓			✓						
Audio di cattiva qualità, immagine OK		✓			✓		✓						
Immagine di cattiva qualità, audio OK		✓	✓	✓	✓		✓	✓					
Immagine debole		✓	✓	✓	✓		✓						
Immagine sfocata		✓		✓	✓		✓						
Immagine doppia		✓	✓	✓	✓		✓						
Linee nell'immagine		✓		✓	✓	✓	✓						
Immagine distorta		✓		✓	✓		✓						
Ricezione debole di alcuni canali		✓	✓	✓	✓	✓	✓						
Barre orizzontali				✓	✓	✓							
L'immagine 'rotola' verticalmente		✓		✓	✓	✓							
Colore di scarsa qualità		✓	✓	✓	✓	✓	✓	✓		✓			
Niente colore		✓	✓	✓	✓		✓		✓	✓			
Il telecomando non funziona											✓	✓	
Il televisore non accetta i comandi												✓	✓
Il teletext 'rotola' su e giù													✓

TELE System

8.2 Specifiche tecniche

Pannello LCD	Area display	Diagonale 19.7" – 4:3
	Colori	16.7 milioni
	Risoluzione	640 (H) x 480 (V)
	Rapporto di contrasto	800:1
	Luminosità (cd/m ²)	500
	Angolo di visione	170°/170°
Conessioni	Scart	2
	A/V in	•
	Audio Out	•
	S-Video	•
	DSUB 15VGA	•
Segnale TV	Ingresso antenna	75 Ω coassiale
	Standard Colore	PAL/SECAM
	Standard Audio	B/G, D/K, I, L/L'
	Sistema Audio	Mono/Stereo/NICAM
	Televideo	TELETEXT/titolo
Generali	Diffusori	3 Watt x 2
	Alimentazione	230VAC, 50/60Hz – aliment. esterno 24 V DC – 5A
Dimensioni	Televisore (l x a x p)	535 x 475 x 196 mm
Accessori	Telecomando, alimentatore, cavo alimentazione, manuale istruzioni, batterie (AAA)	

Codice Prodotto: 28000029

TV LCD TS20 LCD

La Ditta **TELE System Electronic Srl** dichiara sotto la propria responsabilità che il prodotto identificato in oggetto soddisfa la Direttiva Europea 2004/108/CE(EMC) e Bassa Tensione 2006/95/CE(LVD) rispettando le seguenti normative tecniche:

COMPATIBILITA' ELETTROMAGNETICA

EN55013 : 2001+A1:2003
EN55020 : 2002+A1:2003+A2:2005
EN55022 : 1998+A1:2000+A2:2003
EN61000-3-2: 2000
EN55024: 1998+A1:2001+A2:2003
EN61000-3-3: 1995+A1:2001

BASSA TENSIONE

EN60065: 2002

TELE System Electronic dichiara inoltre, sotto la propria responsabilità, che il prodotto in questione risulta essere conforme al D. M. 26-03.92

Tutta la documentazione a supporto della Conformità rispetto alle direttive e al decreto citato è disponibile presso TELE System Electronic Srl.

Bressanvido, li 27.07.2007

Flavio De Poli

Direzione Generale



ITALY

TELE System Electronic Srl
Via S. Benedetto, 14 Q/M
36050 Bressanvido (VI)
Internet: www.telesystem.it

Tel. assistenza clienti: 199 214 455

TELE System
Electronic