

Sisältö

Ominaisuudet	3	Suosikkitila	24
Lisävarusteet	3	Kanavalista	25
Esittely	4	Kieliasetukset	25
Valmistelu	4	Järjestelmäkieli	25
Turvallisuuslaitteet	4	Äänikieli	25
Kauko-ohjaimen yleiskuvaus	6	Tekstityskieli	25
LCD TV ja toimintopainikkeet	7	Ikälukitus	26
Laitteen asennus seinälle (lisävaruste)	8	Valikkolukko	26
Liitäntöjen kuvaus	9	Aseta lukko näppäin	26
Virtaliitäntä	10	Aika-asetus	26
Antenniliitäntä	10	Vastaanottimen päivitys	26
LCD TV liittäminen tietokoneeseen	11	Ajastimet	26
DVD-soittimeen liittäminen	12	TV:n asetukset	27
Muiden laitteiden liittäminen Scart-johdon kautta	13	Tavallinen käyttöliittymä	27
Paristojen asettaminen kauko-ohjaimen	14	Analogiset TV-valikkojärjestelmän selaaminen	28
Kauko-ohjaimen käyttöalue	14	Valikkokartta	29
TV:n kytkeminen pois/päällä	15	Analogisen TV:n valikkojärjestelmä	30
TV:n kytkeminen päälle:	15	Äänivalikko	30
TV:n kytkeminen pois päältä:	15	Äänenvoimakkuus	30
Sisääntulon valinta	15	Tasapaino	30
Perustoiminnot	15	Äänitila	30
Käyttö TV:n painikkeista	15	AVL	30
Äänitason asetukset	15	Tehoste	30
Ohjelmavalinta	15	Taajuuskorjain	30
Siirtyminen Päävalikkoon	15	HP Volume (HP-äänenvoimakkuus)	30
AV tila	15	Tallenna	30
Käyttö kauko-ohjaimesta	15	Kuvavalikko	30
Ohjelman valinta (Edellinen tai Seuraava ohjelma)	16	Kuvatila	31
Ohjelman valinta (suoraan)	16	Kirkkaus/Kontrasti/Väri/Terävyys/Varisävy	31
Alkuasetukset	16	Väriämpötila	31
Yleinen käyttö	17	Huonevalaistus	31
Tiedoteruutu	17	Kuvan suurennus	31
Elektroninen ohjelmaopas (EPG)	18	Tallenna	31
Varmistaaksesi	19	Toimintovalikko	31
Tekstityksen näyttäminen	19	Uniajastin	31
Teksti-TV	19	Kieli	31
IDTV Valikkojärjestelmä	19	Lapsilukko	31
Kanavalista	19	Valikkoväri	31
Koko kanavalistan selaaminen	20	Suosikkitila	32
Kanavien siirtäminen kanavalistalla	20	Asennusvalikko	32
Kanavien poistaminen kanavalistalta	20	Ohjelmointi	32
Kanavien uudelleennimeäminen	20	Ohjelma	32
Kanavien lukitseminen	21	Aaltoalue	32
Suosikkien asettaminen	21	Kanava	32
Miten kanava lisätään suosikkilistaan	21	Standardi	32
Kanavan poistaminen suosikkilistalta	21	Värijärjestelmä	32
SINISEN painikkeen käyttö suosikkikanavien selaamiseen	22	Etsiä	32
Ruutuohjeet	22	Videotila	32
Asennus	22	Dekooderi	32
Automaattihaku	22	Tallenna	33
Manuaalihaku	23	A.P.S.	33
Alkuasetus	23	A.P.S. Maa	33
Konfigurointi	24	Teksti-TV alue	33

Asennusvalikko AV-tiloissa	33
Ohjelmointi	33
Värijärjestelmä	33
Ohjelmataulukko	34
Nimi	34
Siirrä	34
Poista	34
APS (Automaattinen ohjelmointijärjestelmä)	34
Suosikkitila	34
Ohjelmalukko	34
Syötä PIN-koodi	34
Muuta PIN	35
PC-tilan valikkojärjestelmä	35
Äänivalikko	35
Ominaisuudet-valikko	35
PC-kuvan valikko	35
Geometriavalikko	35
Vaakapaikka	35
Pystypaikka	36
Kello	36
Vaihe	36
Automaattisäätö	36
TV Tietojen näyttö	36
Mykistystoiminto	36
Zoom tilat	36
Auto	36
4:3	36
16:9	36
Tekstitys	37
Teksti-TV	37
Vihje	38
Ruudun hoito	38
Paikallaan oleva kuva	38
Ei virtaa	38
Heikko kuvalaatu	38
Ei Kuvaa	38
Ääni	38
Kauko-ohjain	38
Tulolähteet	38
CI Moduuli	38
Liite A: Tietokonetulon tyypilliset näyttötilat	39
Tekniset tiedot	40
Nastojen määrittely	41
RC-1110 KÄYTTÖOHJE	42

Ominaisuudet

- Kauko-ohjattu väri-TV.
- Täysin integroitu Digitaalinen TV (DVB-T).
- 100 ohjelmaa VHF, UHF kaistoilta tai kaapelikanavaa voidaan esiasettaa.
- Voi virittää kaapelikanavat.
- TV:n ohjaus on erittäin helppoa sen valikkojärjestelmästä johtuen.
- Scart liitintä ulkoisille laitteille (kuten video, videopelit, äänijärjestelmät jne.)
- Stereo äänijärjestelmä (German+Nicam).
- Täysitoiminen Teksti-TV
- Fasttext (10 sivua), Top text.
- Suosikkikanavat.
- Kanavalukko.
- Kuulokkeiden liitäntä.
- A.P.S. (Automaattinen ohjelmointijärjestelmä).
- Kaikki ohjelmat voidaan nimetä.
- Automaattiviritys eteen- tai taaksepäin.
- Uniajastin.
- Lapsilukko.
- Automaattinen äänen mykistys kun ei lähetystä.
- NTSC Toisto.
- Siinä on kaksi HDMI liitintä Digitaalivideolle ja äänelle. High defenition signaalin vastaanotto.
- AVL (Automaattinen äänenvoimakkuuden rajoitin).
- Jos signaalia ei havaita 5 minuutissa, TV kytkeytyy automaattisesti valmiustilaan.
- PLL (Taajuushaku).
- PC Input.
- Plug&Play Windows 98, ME, 2000, XP, Vista ohjelmille.
- Ääni linjaulostulo.

Lisävarusteet



Lisävarusteet

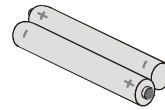

Paristot
2 XAAA

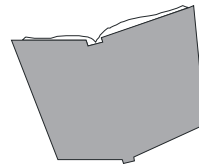

Ohjekirja

Esittely



Kiitos että valitsit tämän tuotteen. Tämä ohjekirja auttaa sinua TV:n käytössä. Lue ohjekirja huolellisesti ennen laitteen käyttöä.

Säilytä ohjekirjaa turvallisessa paikassa.

Valmistelu

Jätä laitteen ympärille vähintään 10 cm väli tuuletusta varten. Estääksesi kaikki viat ja vaaralliset tilanteet, älä aseta mitään esineitä laitteen päälle.

Käytä laitetta kohtuullisissa lämpötiloissa.

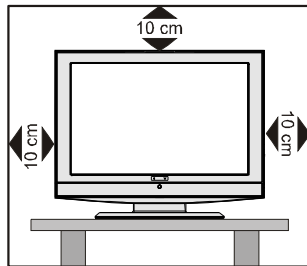

Turvallisuustoimet

Lue seuraavat turvallisuusohjeet huolellisesti.

1. Virtalähde

Laitetta tulee käyttää **220-240 V AC, 50 Hz** virtalähteestä. Varmista, että olet valinnut oikean jännitteen.

2. Virtajohto

Älä aseta laitetta, huonekalua jne. virtajohdon päälle, tai litistä johtoa. Käsittele johtoa pistokkeesta. Älä irrota vetämällä johdosta äläkä koskaan koske johtoon märillä käsillä koska tämä voi johtaa oikosulkuun tai sähköiskuun. Älä tee solmua johtoon tai sido sitä muiden johtojen kanssa. Virtajohto tulee sijoittaa siten, ettei sen päälle astuta. Viallinen virtajohto voi aiheuttaa tulipalon tai sähköiskun. Jos se on viallinen ja vaihdettava, tulee vain pätevytyneen henkilön suorittaa vaihto.

3. Kosteus ja Vesi

Älä käytä laitetta kosteissa tiloissa (vältä käyttämästä kylpyhuoneesta, keittiön tiskialtaan tai pesukoneen lähellä). Älä altista laitetta sateelle tai vedelle, koska tämä voi olla vaarallista, äläkä myöskään aseta nesteellä täytettyjä esineitä, kuten kukkamaljakoita sen päälle. Vältä valumia tai roiskeita.

Jos jokin kova esine tai nestettä kaatuu TV:n päälle, irrota virtajohto ja anna pätevytyneen huoltohenkilön tarkastaa laite ennen käyttöä..

4. Puhdistaminen

Irrota TV verkkovirrasta ennen puhdistamista. Älä käytä nestemäisiä tai suihkepesuaineita. Käytä pehmeää kuivaa kangasta.

5. Tuuletus

Raot ja aukot vastaanotimessa on tuuletusta varten ja luotettavan toiminnan takaamiseksi. Estääksesi ylikuumentumisen, ei näitä aukkoja saa peittää millään tavalla.

6. Kuumuus ja liekit

Vastaanotinta ei tule asettaa tulen tai erittäin kuumien lämpölähteiden, kuten sähkölämmittimien lähelle. Varmista ettei avotulia, kuten kynttilöitä, aseteta TV:n päälle. Paristoja ei saa altistaa kuumuudelle, kuten auringonvalolle, tulelle, jne.

7. Ukonilma

Irrota laite verkkovirrasta ukonilmalla, tai kun se on käyttämättömänä pidemmän aikaa

8. Varaosat

Jos varaosia tarvitaan, varmista että korjausta suorittava henkilö käyttää valmistajan määrittämiä osia tai osia joiden tekniset ominaisuudet ovat samat kuin alkuperäisten osien. Väärät varaosat voivat johtaa tulipaloon, sähköiskuun tai muihin vaaroihin.

9. Huolto

Jätä kaikki huoltotoimet ammattitaitoiselle henkilölle. Älä poista kantta itse, koska tämä voi johtaa sähköiskuun

10. Hävittäminen

Hävittämisohjeet:

- Pakkausmateriaali on kierrätyskelpoista. Pakkausmateriaalit kuten muovikeltu tulee pitää lasten ulottumattomissa.
- Paristoja, mukaan lukien ne jotka eivät sisällä raskasmetalleja, ei saa hävittää kotitalousjätteiden mukana. Hävitä paristot ympäristöystävällisellä tavalla. Kysy ohjeita alueesi jätteenkäsittelystä
- Kylmäkatodiloistelamppu LCD-PANEELISSA sisältää pienen määrän elohopeaa, noudata paikallisia jätehuoltomääräyksiä sen hävittämisessä.

11. Laitteen kytkeminen virrattomaksi

TV kytketään täysin virrattomaksi irrottamalla virtapistoke, joten sen tulee olla helposti käytettävissä.

12. Liiallinen äänenpaine kuulokkeista voi heikentää kuuloa.

13. Loukkaantumisien välttämiseksi, laite on asennettava kunnolla seinään asennusohjeiden mukaisesti.

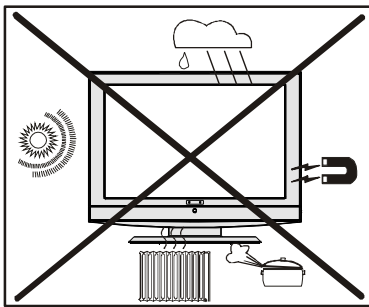

“LCD-paneeli on korkeateknologinen tuote jossa on noin miljoona transistoria joka tarjoaa erinomaisen kuvalaadun. Joskus muutama toimimaton pikseli voi näkyä ruudulla kiinteänä sinisenä, punaisena tai vihreänä pisteenä. Huomaa ettei tämä vaikuta laitteen toimintaan”.

“ÄLÄ JÄTÄ LAITETTA VALMIUSTILAAN TAI PÄÄLLE PITKÄKSI AIKAA POISTUESSASI KOTOA”.

Kauko-ohjaimen yleiskuvaus

- ① Tilavalinnan led-valot
- ② Stand By
- ③ Suoraohjelma
- ④ Double digit / exit
- ⑤ Ohjelma ylös
- ⑥ Äänentaso alas/ylös
- ⑦ Valikko
- ⑧ Edellinen ohjelma
- ⑨ Osoitinpainikkeet
- ⑩ Teksti-TV
- ⑪ Opas
- ⑫ Kuvakoko / aajenna
- ⑬ Asenna
- ⑭ Ominaisuus / Äänikieli päällä / pois DTV-tilassa
- ⑮ Kuva / Äänikieli päällä/pois DTV-tilassa
- ⑯ Ääni
- ⑰ Miksaus / Ei toimintoa
- ⑱ Hakemisto / DTV-opas
- ⑲ Mono / Stereo / Dual-II
- ⑳ OK
- ㉑ dititaali-/analogitilan valintapainike
- ㉒ Ohjelma Alas
- ㉓ Mykistä
- ㉔ Ulkoinen lähde
- ㉕ RC TILAVALINTA

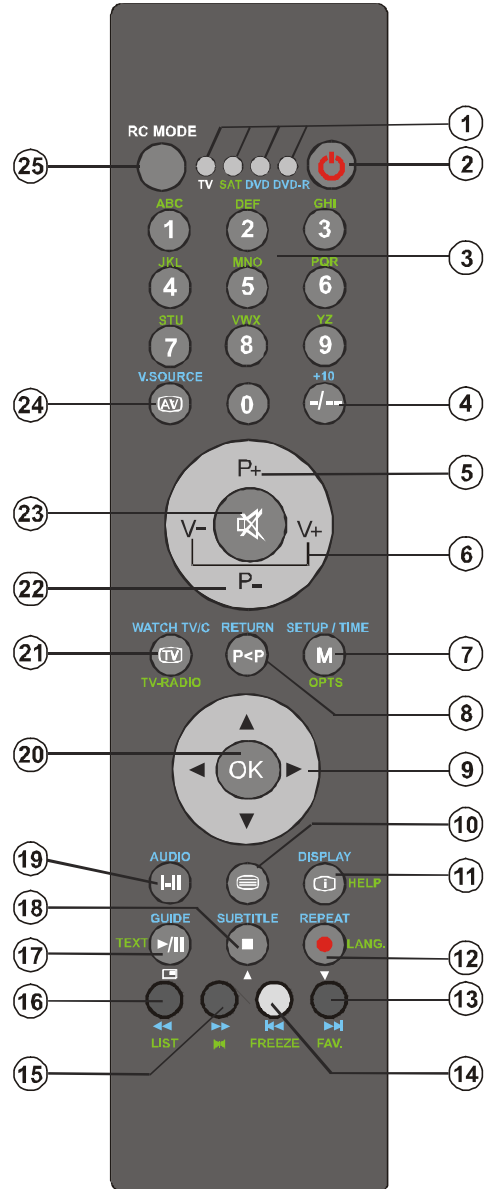

LCD TV ja toimintopainikkeet

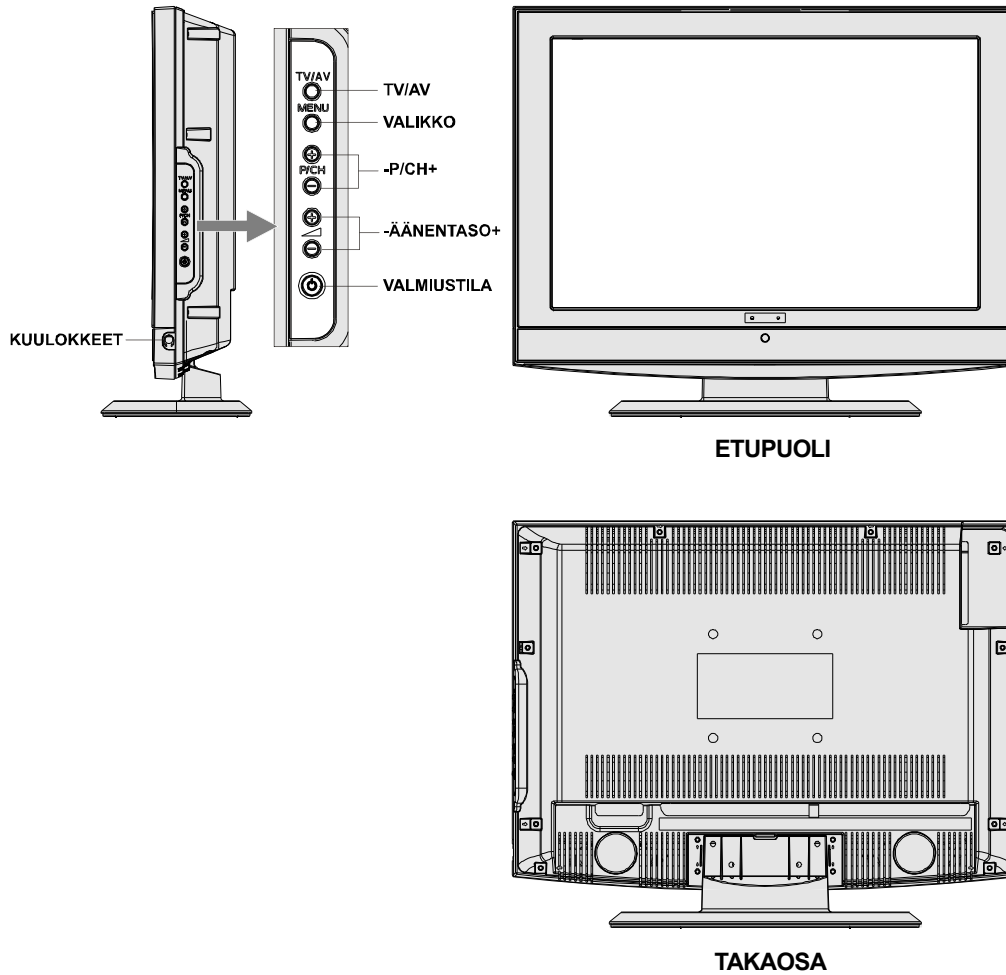

Laitteen asennus seinälle (lisävaruste)

1. Kiinnittääksesi TFT TV seinään on jalusta ensin poistettava. Irrota 2 ruuvia jotka kiinnittävät jalustan yläkannen ja 4 ruuvia jotka kiinnittävät itse jalustan TFT paneeliin ja poista koko jalusta TFT paneelistä.

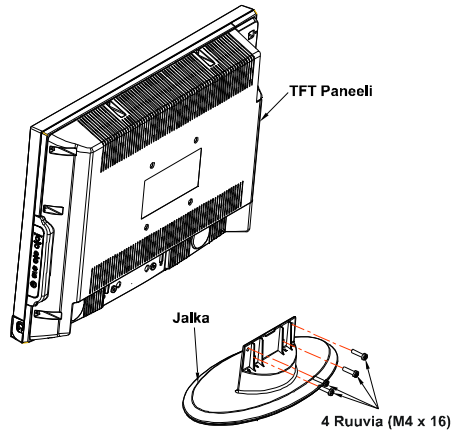

2. Aseta 4 kiinnikettä pyöreisiin ruuvinreikiin TV:n takaosassa ja ruuvaa ne TFT paneeliin 4 (M4 x10) ruuvilla.
3. Valitse paikka seinällä johon TFT-paneeli asennetaan. Merkitse kynällä 5 kiinnityspistettä kiinnikkeisiin. Pora reiät muovikiinnikkeille ja kiinnitä seinäpidikkeet 5 ruuvilla (40 x 30).
4. Kohota TFT-paneelia ja ripusta se kiinnittimiin 5 kiinnitysruuvista TFT-paneelin takana.

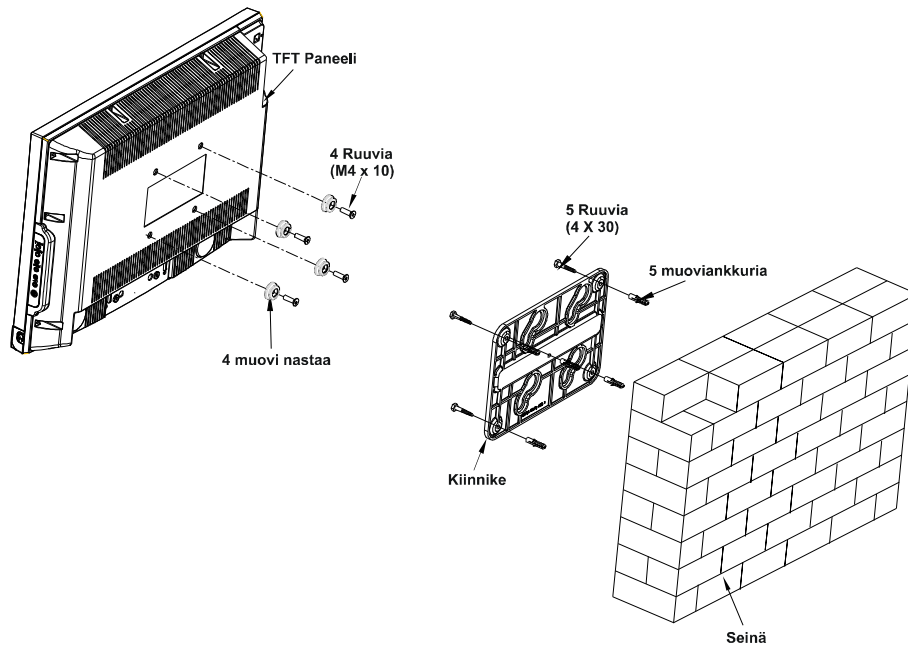

Liitännöjen kuvaus

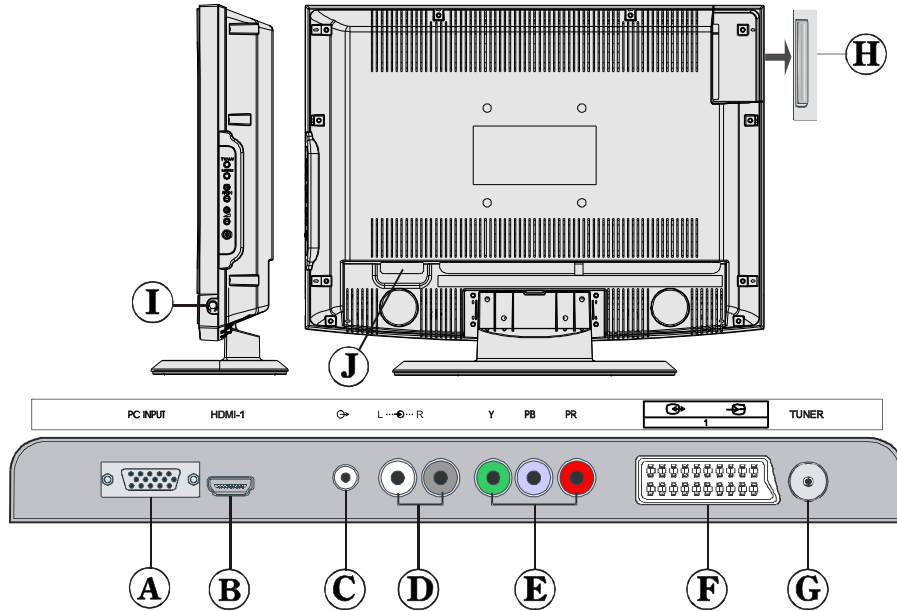

Ⓐ **PC Input** liitäntä on tarkoitettu tietokoneen liittämiseen TV:seen.

Liitä tietokonekaapeli TV:n **PC INPUT** ja tietokoneen ulostuloliittimen väliin.

Ⓑ **HDMI sisääntulot** on tarkoitettu **HDMI** liittimellä varustettujen laitteiden liittämiseen.

LCD Televisio näyttää teräväpiirtokuvaa laitteista kuten teräväpiirto-satelliittivastaanotin tai DVD-soitin. Nämä laitteet on liitettävä HDMI liittimen tai komponenttiliittimen kautta. Nämä liittimet hyväksyvät joko 720p tai 1080i signaaleja. Ääniliitäntää ei tarvita HDMI - HDMI liitännässä.

Ⓒ **Äänilinjaulostulot** tuottavat äänisignaaleja ulkoisiin laitteisiin, kuten äänijärjestelmät.

Liitä lisäkaiuttimet TV:n **ÄÄNI LINJAULOSTULOIHIN** äänikaapelilla.

Ⓓ **Komponenttiäänen ulostuloja** käytetään komponenttiäänien liittämiseen.

Liitä äänijohto TV:n **KOMPONENTTI ÄÄNISISÄÄNTULOJEN** ja laitteen ääniulostulojen välille.

Ⓔ **Komponenttiäänien ulostuloja (YpBPr)** käytetään komponenttivideon liittämiseen.

*Voit liittää komponenttivideon ja ääniliitännät laitteeseen, jossa on komponenttiulostulo. Liitä komponenttivideon johdot TV:n **KOMPONENTTIVIDEOSISÄÄNTULOJEN** ja laitteen komponenttivideoulostulojen välille. Kun liität, tarkasta että kirjaimet TV:ssä, "Y", "Pb", "Pr" vastaavat laitteen liittimiä.*

Ⓕ **SCART** liitin on tarkoitettu ulkoisille laitteille.

Liitä **SCART** johto TV:n **SCART** liittimen ja ulkoisen laitteen **SCART** liittimen välille (esim. dekooder, video tai DVD-soitin).

Huomautus: Jos ulkoinen laite kytketään **SCART** liittimien kautta, TV kytkeytyy AV tilaan automaattisesti. Jos molemmat liittimet ovat käytössä, on SCART ensioliitin.

Ⓒ **RF sisääntulo** liitetään antenniin tai kaapeliin.

Huomaa, että jos käytät dekooderia tai mediatallenninta, on antennikaapeli liitettävä laitteen kautta televisioon sopivalla antennikaapelilla, kuten alla olevassa kuvassa on osoitettu.

Ⓓ **CI aukkoa**

CI aukkoa käytetään CI kortin asettamiseen. CI-kortilla voit katsoa maksullisia kanavia. Lisätietoja on kohdassa "Tavallinen käyttöliittymä".

Ⓘ **Kuulokket** liittintä käytetään ulkoisten kuulokkeiden liittämiseen järjestelmään.

Liitä **KUULOKKEET** liitin kunnellaksesi TV:n ääntä kuulokkeista (lisävaruste).

Ⓙ Virtajohton sisääntulo

Virtaliitäntä

TÄRKEÄÄ: TV on suunniteltu käytettäväksi **220-240V AC, 50 Hz**.

- **Otettuasi TV pakkauksesta, anna sen saavuttaa huonelämpötila ennen kuin kytket sen verkkovirtaan.**
- Liitä virtajohto pistorasiaan.

Antenniliitäntä

- Liitä antenni tai kaapeli TV:n takaosassa olevaan **ANTENNISISÄÄNTULO** liittimeen.

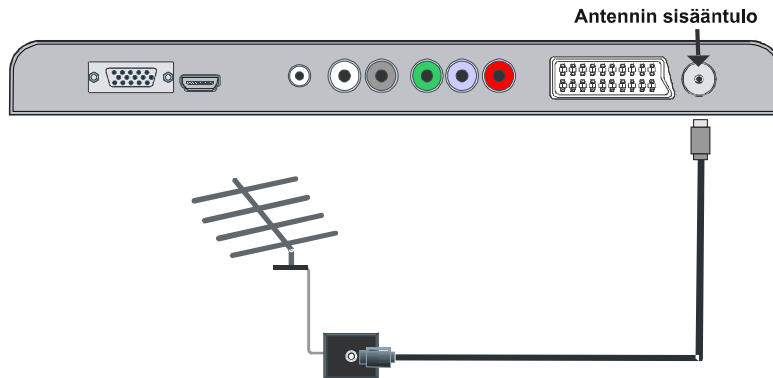

LCD TV liittäminen tietokoneeseen

nähdäksesi tietokoneen kuvan LCD TV:ssä, voit liittää tietokoneen TV:seen.

- Sammuta tietokone ja TV ennen liittäntää.
- Käytä 15-nastan D-sub näyttökaapelia tietokoneen liittämiseen LCD TV:seen.
- Kun olet valmis, vaihda PC-lähteeseen. Katso kohtaa, "**Sisääntulon valinta**".
- Aseta resoluutio itsellesi sopivaksi.

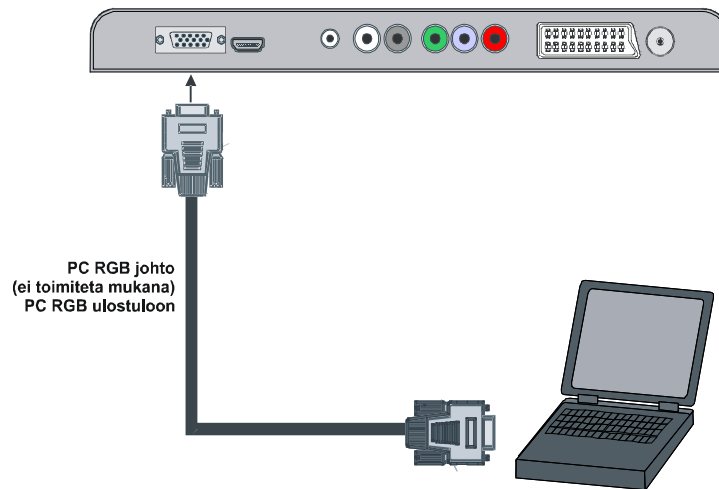

DVD-soittimeen liittäminen

Jos haluat liittää DVD-soittimen LCD TV:seen, käytä TV:n liittimiä. DVD-soittimien liittimet voivat olla erillaiset. Katso lisätietoja DVD-soittimen käyttöohjeista. Sammuta laite ja TV ennen liittäntä.

Huomautus: Kuvassa näkyvät johdot **eivät sisälly toimitukseen**.

- Jos DVD-soittimessa on **HDMI** liitin, voit liittää sen kautta. Kun liität DVD-soittimen alla kuvatulla tavalla, vaihda HDMI-lähteeseen. Katso kohtaa, "**Sisääntulon valinta**".
- Useimmat DVD-soittimet liitetään **KOMPONENTTILIITTIMIEN** kautta. Käytä komponenttividėjohtoa videosisääntulon liittämiseen. Äänen käyttöön ottamiseksi, käytä komponenttiäänikaapelia alla kuvatulla tavalla. • Kun olet valmis, vaihda **YPbPr** -lähteeseen. Katso kohtaa, "**Sisääntulon valinta**".
- Voit myös liittää **SCART** -liittimien kautta Käytä **SCART**-kaapelia alla kuvatulla tavalla.

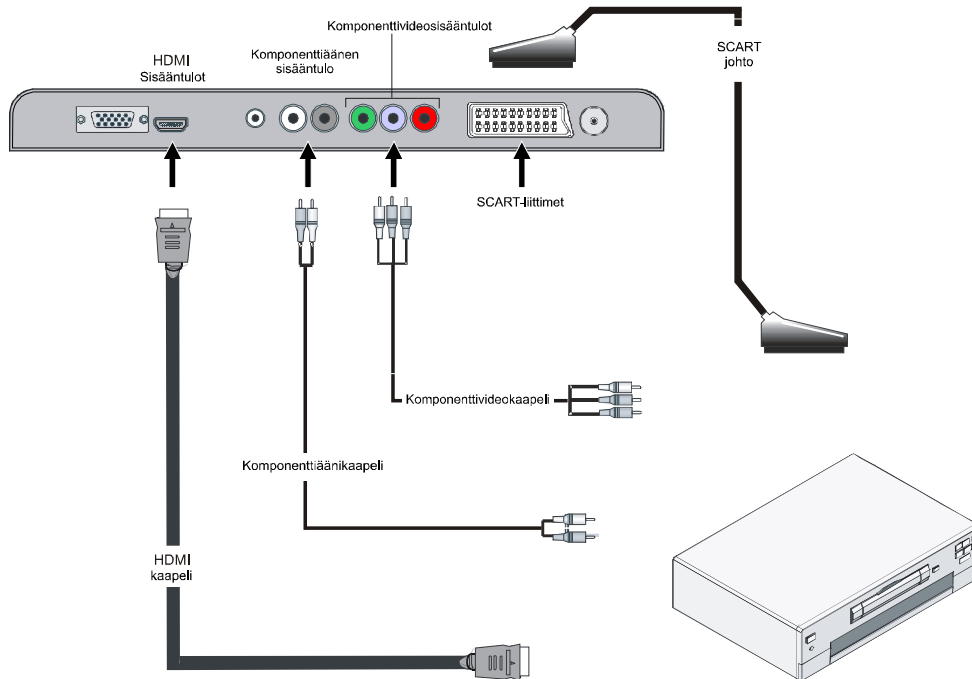

Huomautus: Nämä kolme liittämenetelmää suorittavat saman toiminnon mutta eri laatusina. Kaikkia kolmea menetelmää ei tarvitse käyttää.

Muiden laitteiden liittäminen Scart-johdon kautta

Useimmat laitteet tukevat **SCART**-liitäntää. Voit liittää; DVD-tallentimen, videon tai dekooderin LCD TV:seen **SCART**-liittimillä. *Huomaa. Kuvassa näkyvät johdot eivät sisälly toimitukseen.*

- Sammuta TV ja laitteet ennen liitäntää.
- Katso lisätietoja laitteen käyttöohjeista.

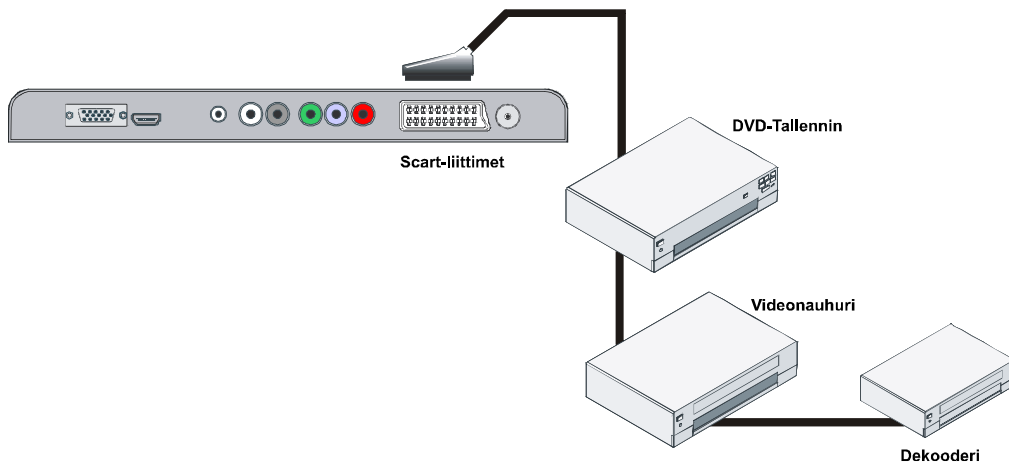

Huomautus II: Jos TV on VALMIUSTILASSA ja ulkoinen laite on päällä, kytkeytyy TV päälle kyseiseen lähteeseen (Pin-8 toiminnolla)

Jos ulkoinen laite kytketään pois päältä kun sitä katsotaan, kytkeytyy myös TV pois päältä laitteen kanssa (Pin-8 toiminnolla).

Paristojen asettaminen kauko-ohjaimen

- Posta paristotilan kansi kauko-ohjaimen takaa vetämällä sitä varovasti taaksepäin osoitetusta kohdasta.
- Aseta kaksi **AAA/R3** tai vastaavaa paristoa sisään. Aseta paristot alla osoitetussa suunnassa ja asenna paristotilan kansi paikalleen.

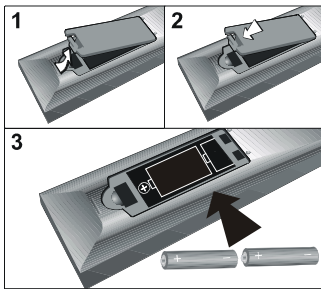

Huomautus: Poista paristot kauko-ohjaimesta jos sitä ei käytetä pitkään aikaan. Muutoin se voi vaurioitua paristojen vuodoista.

Kauko-ohjaimen käyttöalue

- Osoita kauko-ohjain LCD TV:n tunnistinta kohden ja paina painiketta.

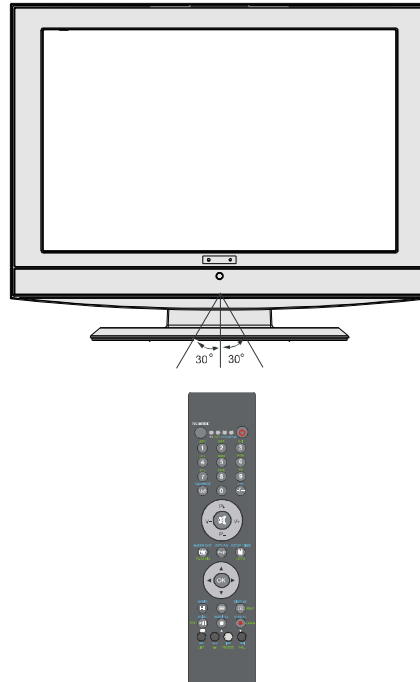

Kauko-ohjaimen käyttöalue on noin 7m/23ft.

TV:n kytkeminen pois/päällä

TV:n kytkeminen päälle:

TV kytetään päälle kahdessa vaiheessa:

1- Liitä virtajohto **220-240V AC, 50 Hz.** verkkovirtaan Paina TV:n valmiustilan (Stand-by) painiketta. TV kytkeytyy automaattisesti valmiustilaan.

2- Kytkeäksesi TV valmiustilasta päälle:

Paina numeropainiketta kauko-ohjaimessa, **“-P/CH”** tai **“P/CH+”** painiketta TV:n alaosassa **“-P”** tai **“P+”** painiketta kauko-ohjaimessa, jolloin viimeksi käytetty tila tulee päälle.

Kummallakin menetelmällä TV kytkeytyy päälle.

TV:n kytkeminen pois päältä:

Paina valmiustilapainiketta “ (stand-by)” kauko-ohjaimessa tai TV:ssä, jolloin TV siirtyy valmiustilaan. Kytke virta pois kokonaan irrottamalla virtajohto pistorasiasta.

Sisääntulon valinta

Kun olet liittänyt ulkoiset laitteet TV:seen, voit vaihtaa eri sisääntulolähteisiin.

- Paina  painiketta kauko-ohjaimessa kunnes haluamasi lähde on korostettu. TV kytkeytyy lähteeseen lyhyen ajan kuluttua.

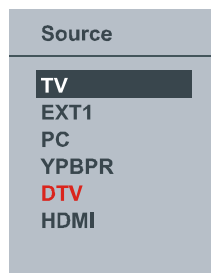



Perustoiminnot

Voit käyttää TV:tä sekä kauko-ohjaimesta että paneelista etuosassa.

Käyttö TV:n painikkeista



Äänitason asetukset

- Paina -painiketta pienentääksesi tai +painiketta korottaaksesi äänenvoimakkuutta, jolloin äänitason asteikko (liukuri) tulee esiin ruutuun.

Ohjelmavalinta

- Paina **P/CH +** painiketta valitaksesi seuraava ohjelma tai **P/CH -** valitaksesi edellinen ohjelma.

Siirtyminen Päävalikkoon

- Paina **MENU** painiketta siirtyäksesi Päävalikkoon. Valitse Päävalikosta alivalikko käyttämällä **P/CH -** tai **P/CH +** painikkeita ja valitse alivalikko - tai + painikkeilla. Lisätietoja valikkojen käytöstä on kohdassa Valikkojärjestelmä.

AV tila

- Paina **TV/AV** painiketta TV:n oikeassa laidassa olevassa ohjauspaneelissa vaihtaaksesi TV AV- tilaan.

Käyttö kauko-ohjaimesta

- Kauko-ohjain on tarkoitettu kaikkien TV:n toimintojen ohjaukseen. Toiminnot kuvataan TV:n valikkojärjestelmän mukaisesti.
- Valikkojärjestelmä on kuvattu seuraavissa kohdissa.

Äänitason asetukset

Paina **V+** painiketta lisätäksesi äänenvoimakkuutta. Paina **V-** painiketta alentaaksesi äänenvoimakkuutta. Äänitason asteikko (liukuri) tulee esiin ruutuun.

Ohjelman valinta (Edellinen tai Seuraava ohjelma)

- Paina **P-** painiketta valitaksesi edellinen ohjelma.
- Paina **P+** painiketta valitaksesi seuraava ohjelma.

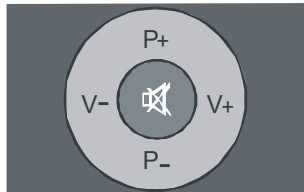

Ohjelman valinta (suoraan)

- Paina numeropainikkeita kauko-ohjaimessa valitaksesi ohjelman 0 ja 9 väliä. TV siirtyy valittuun ohjelmaan. Valitse ohjelmanumerot 10 -999 (IDTV) tai 10-99 (analoginen), välillä painamalla haluamasi ohjelman numeroita peräkkäin (esim. ohjelmalle 27, paina ensin 2 ja sitten 7). Kun toisen numeron painamisaika päättyy, tulee ensimmäisen numeron mukainen ohjelma esiin. Aikaviive on noin 3 sekuntia.
- Paina ohjelmanumeroa suoraan valitaksesi yksi-numeroinen ohjelma uudestaan.

Alkuasetukset

Kun TV avataan ensimmäisen kerran, tulee IDTV esiin ruudulla. Koska IDTV:tä käytetään ensimmäistä kertaa, ei kanavia ole tallennettu muistiin.

Kun TV kytketään päälle ensimmäisen kerran, tulee kielivalikko esiin ruutuun. Viesti "Tervetuloa ole hyvä ja valitse kieli!" on kirjoitettu kaikilla kielillä peräkkäin ruutuvalikossa.

Painamalla ▲ tai ▼ painikkeita korostat kielen jota haluat käyttää ja paina sitten **OK (SELECT)** painiketta. Valintaruudussa, "Aseta kieli" on kirjoitettu "OK (SELECT)" kohdan viereen

osoittamaan, että "VALITSE painikkeen painaminen valitsee korostetun kielen."

Saat lisätietoja valikoiden käytöstä painamalla **i** painiketta. Paina **i** painiketta uudestaan poistuaksesi ohjevalikosta.

Tämän jälkeen "Alkuasetuksen" ruutuvalikko tulee ruutuun. Painamalla ◀ tai ▶ painikkeita korostat maan jota haluat käyttää ja paina sitten **OK (SELECT)** painiketta.



Kun "alkuasetukset" ovat valmiit, seuraava viesti tulee ruutuun.

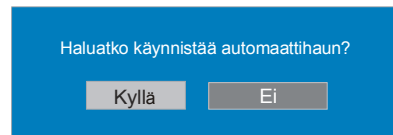

- Aloita automaattihaku valitsemalla "Kyllä", tai peru se valitsemalla "Ei".
- Valitse "Kyllä tai "Ei", korostamalla se ◀ tai ▶ painikkeella ja paina **OK (SELECT)** painiketta.

IDTV virittää automaattisesti UHF-taajuuden kanavat 21 - 68 etsien maanpäällisiä digitaalisia TV-lähetyksiä ja näyttäen löydettyjen kanavien nimet. Tämä toiminto kestää noin 5 minuuttia. Voit perua hakutoiminnon milloin tahansa painamalla **M** painiketta. Seuraava ruutuvalikko voidaan näyttää automaattisen haun aikana:

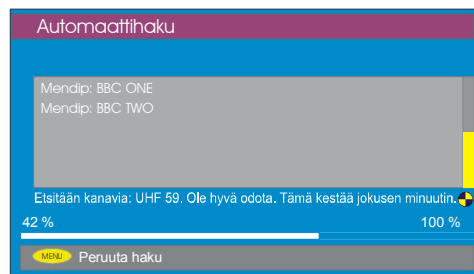

Kun **Automaattihaku** on valmis, tulee seuraava viesti esiin ruudulle kysyen suoritetaanko analogisten kanavien haku. TV kytkeytyy analogiseen TV-tilaan.

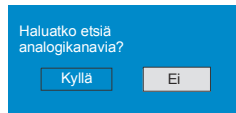

Aloita analogisten kanavien haku valitsemalla "Kyllä". Seuraava analogisten kanavien hakuvalikko tulee esiin.

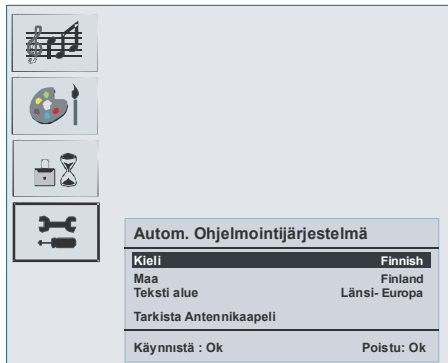

Aseta **Kieli (Language)** painamalla ◀ tai ▶ painiketta. Korosta **Maa (Country)** kohta painamalla ▲ tai ▼ painiketta ja aseta se ◀ tai ▶ painikkeella. Korosta **Teksti-TV alue** (Txt. region) painamalla ▲ tai ▼ painiketta. Valitse alue ◀ tai ▶ painikkeella. Paina TV painiketta peruaksesi. Kun olet valmis, paina OK (SELECT) painiketta jatkaaksesi ja seuraava ruutuvalikko tulee esiin.

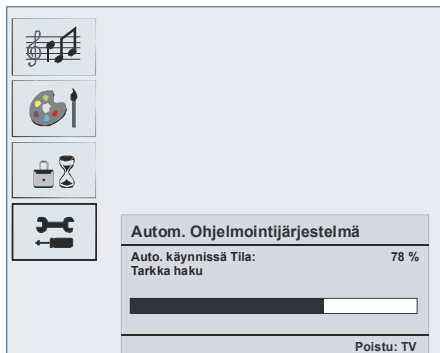

Kun alku **aps** on päättynyt, ohjelmalista tulee ruudulle. Ohjelmalistalla näet ohjelmille annetut ohjelnumerot.

Jos et hyväksy ohjelmien sijaintia ja/tai nimeä, voit muuttaa niitä Ohjelmataulukossa. Katso lisätietoja kohdasta "Ohjelmataulukko".

Yleinen käyttö

Painamalla **TV** painiketta katsoessasi ohjelmaa, voit vaihtaa TV:n digitaalisen maanpäällisen lähetyksen ja analogisen lähetyksen välillä.

Tiedoteruutu

- Aina kun vaihdat kanavaa **P+** tai **P-** näppäimillä tai numeronäppäimillä, vastaanotin näyttää kuvan yhdessä kuvaruudun alaosassa näkyvän tiedoteruudun kanssa. Tämä pysyy ruudulla noin kolmen sekunnin ajan.
- Tiedoteruutu saadaan esiin myös painamalla **i** painiketta milloin tahansa kun TV:tä katsotaan. Painamalla uudestaan **i** näppäintä poistaa tiedoteruudun.

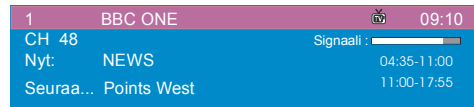

- Tiedoteruudussa näkyy tietoja valitusta kanavasta ja sen ohjelmista.
- Siinä näkyy kanavan nimi, yhdessä sen luettelonumeron kanssa ja tietoja sen signaalin vahvuudesta tällä viritetyllä kanavalla.
- Nykyisen ja seuraavan ohjelman alkamis- ja päättymisajat näkyvät myös ruudussa.
- Aikatiedot näkyvät kanavanimen yhteydessä.

Vihje: Kaikki kanavat eivät lähetä ohjelmatietoja. Jos ohjelmien nimi tai aika ei ole käytettävissä, näkyy 'Ohjelmatietoja ei saatavilla' tiedoteruudussa.

Huomautus: Jos valittu kanava on lukittu, on neljä-numeroinen koodi syötettävä jotta sitä voitaisiin katsoa. Tässä tilanteessa valintaruudussa pyydetään syöttämään salasana:

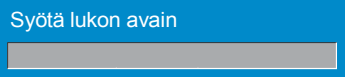

Elektroninen ohjelmaopas (EPG)

Jotkut kanavat lähettävät tietoja nykyisestä ja seuraavasta tapahtumasta. Huomaa että tapahtumatiedot päivittyvät automaattisesti. Jos kanava ei lähetä tapahtumatietoja, vain kanavamerkit ja "Ei tietoja käytettävissä" näkyvät.

- Paina -painiketta nähdäksesi EPG-valikon.
- Paina tai painiketta navigoidaksesi Kanavissa tai Ohjelmissa.
- Paina tai painiketta navigoidaksesi kanava- ja ohjelmalistaissa.
- EPG Valikossa voit nähdä lisätietoja painamalla näppäintä.



- Voit sulkea ikkunan painamalla samaa painiketta uudestaan.
- EPG Valikossa kaikki kanavat näkyvät. Nykyinen kanava on korostettuna kun siirryt EPG-valikkoon.



- Käytä tai painiketta kanavan vaihtamiseen. Voit myös vierittää sivua ylös/ alas **PUNAISELLA** tai **VIHREÄLLÄ** painikkeella. Painamalla **OK (SELECT)** painiketta voit katsoa korostettua kanavaa.
- Jos korostat tapahtuman, lyhyt tapahtumakuvaus, laajennettu tapahtumakuvaus, alkamis- ja päättymisaika näkyvät ruudulla.
- Jos painat **OK (SELECT)** painiketta kun seuraava tapahtuma on korostettuna, ilmestyy muistutus korostetulle ohjelmalle ja kello näkyy korostetulla kanavarivillä, kuten seuraavassa EPG-valikko kuvassa näytetään.

Ohjelmamuistutukset asetetaan ilmoittamaan että ohjelma alkaa kun katsot jotain muuta kanavaa. Jos asetat muistutuksen ohjelmaan, kysytään sinulta haluatko vaihtaa kanavaa kun alkamisaika saavutetaan.

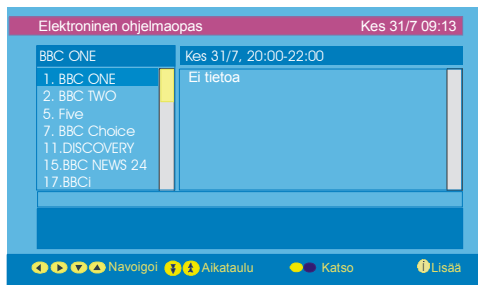

- Painamalla **SINISTÄ** painiketta voit katsoa laajennettua ohjelma-aikataulua.
- Painamalla painiketta voit katsoa yksityiskohtaisia ohjetietoja. Paina painiketta uudestaan poistuaksesi ohjevalikosta.
- Painamalla **SINISTÄ** painiketta tulee seuraava EPG-valikko ruutuun:



- Painamalla “**KELTAISTA/SINISTÄ**” painiketta voit siirtyä päivän eteen-/taaksepäin aikataulussa.
- Painamalla Vihreä / Punainen painikkeita voit muuttaa aikataulun aikaa.
- Painamalla  painiketta voit katsoa yksityiskohtaisia ohjetietoja. Paina  painiketta uudestaan poistuaksesi ohjevalikosta.

Varmistaaksesi

että IDTV aina on päivitetty, varmista, että se on asetettu valmiustilaan. IDTV etsii automaattisesti päivityksiä kello 03.00 joka päivä, ja lataa ne IDTV:seen automaattisesti. Tämä toiminto kestää n. 30 minuuttia.

Tekstityksen näyttäminen

Maanpäällisissä digitaalisissa TV-lähetyksissä (DVB-T) jotkin ohjelmat ovat tekstityt. Tekstityksen voi ottaa käyttöön näissä ohjelmissa.

- Aina kun **VIHREÄÄ** painiketta painetaan, tulee tekstityksen valintaruutu esiin. Tekstityksiä voidaan asettaa päälle tai Pois. Tekstityskielivaihtoehdot, katso kohtaa “Kieliasetukset” “Konfigurointivalikossa” .

Teksti-TV

Teksti-TV:n ja sen toimintojen käyttö on sama kuin analogisessa Teksti-TV-järjestelmässä. Katso lisätietoja kohdasta “Analoginen Teksti-TV”.



IDTV Valikkojärjestelmä

IDTV-valikko näkyy vain kun digitaalinen maanpäällinen lähetyks on käytössä. Paina **TV** painiketta ottaaksesi IDTV käyttöön TV:n ollessa analogisessa tilassa.

- Paina **M** painiketta ja alla oleva valikko tulee ruutuun:



Kanavalista

Käyttämällä kauko-ohjaimen  tai  painikkeita päävalikossa, varmista että ensimmäinen kohta, kanavalista, on korostettu ja paina **OK (SELECT)** painiketta nähdäksesi **Kanavalista (Channel List)**.

Seuraavat toiminnot voidaan suorittaa tästä valikosta:

- Koko kanavalistan selaaminen
- Kanavien poistaminen
- Kanavien uudelleennimeäminen
- Kanavien lukitseminen
- Suosikkien asettaminen
- Kanavalista on kohta jossa kanavia hallitaan

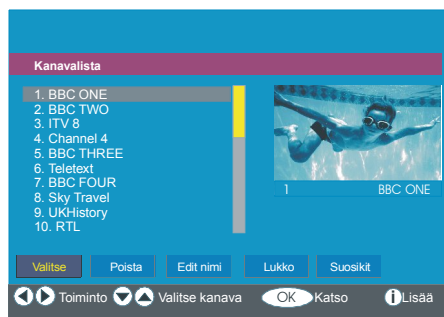

Koko kanavalistan selaaminen

- Paina ▲ tai ▼ näppäintä valitaksesi edellinen tai seuraava kanava.
- Voit painaa Vihreä / Punainen painikkeita selataksesi sivua ylös tai alas.
- Katsoaksesi tiettyä kanavaa, korosta se ▲ tai ▼ painikkeilla ja paina **OK (SELECT)** painiketta, kun "**Valitse**" kohta Kanavalistavalikossa on korostettu ◀ tai ▶ painikkeilla.

Kanavien siirtäminen kanavalistalla

- Paina ▲ tai ▼ painikkeita valitaksesi siirrettävä kanava.
- Paina ◀ tai ▶ painikkeita valitaksesi "**Siirrä**" kohta Kanavalistavalikossa.
- "**Siirrä**" lukee **OK (SELECT)** kohdan vieressä ilmaisten, että painamalla **OK (SELECT)** siirtää korostetun kanavan haluamaasi kohtaan kanavalistalla. Kanavalistan ruutuvalikko näkyy alla:

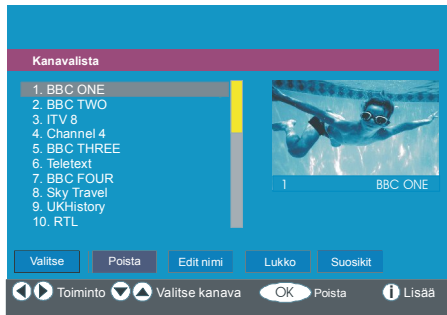

- Paina **OK (SELECT)** painiketta ja valittu kanava korostetaan.
- Käytä ▲ tai ▼ painikkeita kanavan uuden sijainnin valintaan ja paina **OK (SELECT)** painiketta asettaaksesi kanava kyseiseen kohtaan ja palataksesi valikkoon.

Kanavien poistaminen kanavalistalta

- Paina ▲ tai ▼ painikkeita valitaksesi poistettava kanava.
- Paina ◀ tai ▶ painikkeita valitaksesi "**Poista**" kohta Kanavalistavalikossa.

Kuten Kanavalistavalikossa näkyy, "**Poista**" lukee **OK (SELECT)** kohdan vieressä ruudun alaosassa ilmaisten että **OK (SELECT)** painikkeen painaminen poistaa korostetun kanavan listalta.

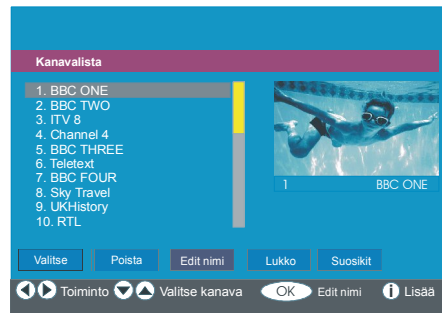

Paina **OK (SELECT)** painiketta poistaaksesi korostettu kanava listalta. Alla oleva viesti tulee ruutuun:

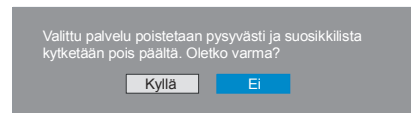

- Paina ◀ tai ▶ painiketta korostaaksesi haluamasi vaihtoehto.
- Jos **OK (SELECT)** painiketta painetaan kun "**Kyllä**" on korostettuna, poistetaan korostettu kanava.
- Valitsemalla "**Ei**" peruu toiminnon.

Kanavien uudelleennimeäminen

Nimeä kanava uudestaan korostamalla se ja painamalla ▲ tai ▼ painiketta. Korosta sitten "**Muokkaa nimeä**" painamalla ◀ tai ▶ painiketta. Paina **OK (SELECT)** painiketta ottaaksesi toiminto käyttöön. Kanavalistan ruutuvalikko näkyy alla:



Painamalla ◀ tai ▶ painiketta siirryt edelliseen/ seuraavaan merkkiin. Painamalla ▲ tai ▼ painikkeita kytkee nykyisen merkin, Ts. 'b' merkistä tulee 'a' ▼ ja 'c' ▲ näppäimellä. Painamalla numeropainikkeita '0...9' korvaa korostetun merkin numerolla yksitellen kun painiketta painetaan.

Paina M painiketta peruaksesi muokkaus tai OK (SELECT) painiketta tallentaaksesi uusi nimi.

Kanavien lukitseminen

Kanavalukko tarjoaa salasanasuojatun pääsy vanhempien asettamaan kanavaan

Jotta kanava voidaan lukita, on lapsilukon salasana tunnettava (oletusarvo on 0000 ja se voidaan vaihtaa vain Konfigurointivalikon kautta).

Painamalla ▲ tai ▼ painikkeita, korosta lukittava kanava ja valitse "Lukitse" vaihtoehto painamalla ◀ tai ▶ painiketta. Paina sitten OK (SELECT) painiketta ja salasanan ruutu tulee esiin.

Syötä lukon avain

Suosikkien asettaminen

Voit asettaa eri kanavia suosikeiksi jotta vain niiden läpi on selattava. Asettaaksesi suosikin on "Suosikit" kohta korostettava Kanavalistavalikon alaosassa.

Asettaaksesi suosikin on "Suosikit" kohta korostettava Kanavalistavalikon alaosassa. Paina sitten OK (SELECT) näppäintä ja **Muokkaa Suosikit listaa** valikko tulee esiin.

Suosikkikanavat voidaan luetella käyttämällä List 1, List 2, List 3, List 4 tai List 5.

Nämä 5 listaa mahdollistavat erityyppisten kanavien kuten (urheilu, musiikki, jne.) luokittelun. Ja aktivoimalla suosikkilistan numeron Konfigurointivalikon alivalikossa kohdassa **Suosikitila**, ovat vain kyseisen listan kanavat käytössä.

Kanalistan ruutuvalikko näyttää tältä:



Miten kanava lisätään suosikkilistaan

- Painamalla ▲ / ▼ painikkeita korostat kanavan jonka haluat lisätä suosikkilistaan.
- Valitse listan numero painamalla ◀ / ▶ painiketta.
- Painamalla OK (SELECT) painiketta korostettu kanava lisätään valittuun listanumeroon.

- Jokaisen kanavan kohdalla kuvake ilmaisee missä listassa kyseinen kanava sijaitsee. (esim. 📌 yllä olevassa kuvassa, kuvake ilmaisee että BBC ONE on lisätty listaan 1.)

Kanavan poistaminen suosikkilistalta

- Korosta kanava jonka haluat poistaa suosikkilistalta.
- Korosta listanumero jolta kanava poistetaan,

ja paina **OK (SELECT)** painiketta. Listanumeroa ilmaiseva kuvake katoaa valikosta.

Huomautus: Kanava voidaan lisätä useampaan kuin yhteen listaan.

- Ota **Suosikit** käyttöön siirtymällä Konfigurointivalikkoon ja valitsemalla listanumero jonka haluat aktivoida **Suosikkillassa** painamalla ◀ tai ▶ painiketta. Peru suosikit asettamalla **Suosikkitila** pois päältä.

SINISEN painikkeen käyttö suosikkikanavien selaamiseen

Voit selata suosikkikanavalistaa painamalla **SINISTÄ** painiketta. Jokaisella **SINISEN** painikkeen painalluksella voit selata kanavalistan kanavia peräkkäin.

Kun kanavalista on valittu, voit selata suosikkikanavia painamalla **P +** tai **P -** painikkeita.

Ruutuohjeet

Voit saada tietoja kaikkien valikoiden toiminnoista painamalla **i** painiketta. **Kanavalistavalikoille**, seuraava viesti tulee esiin:

Paina kaukosäätimesi VALITSE-näppäintä virittääksesi korostetun kanavan,
Paina MENU poistvaksesi tästä ruudusta

Vihje: Painamalla **i** saat ohjeita näyttämällä IDTV:n tiedot.

Asennus

Asennusvalikko auttaa pääasiassa **Kanavataulukon** rakentamisessa tehokkaalla tavalla.

Valitse asennusvalikko päävalikosta ▲ tai ▼ painikkeella alla kuvatulla tavalla:

Päävalikko



Valikko sisältää seuraavat kohdat:

- Automaattihaku
- Manuaalihaku
- Alkuasetus

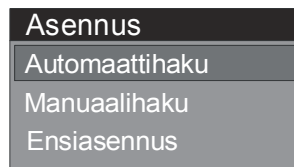

Automaattihaku

Automaattihaku käynnistetään painamalla **OK (SELECT)** painiketta **Automaattihaku (Automatic Search)** kohteen ollessa korostettuna.

Seuraava viesti ilmestyy ruutuun:

Ole hyvä ja tarkista antenniliitäntä. Haluatko käynnistää automaattihauun? Entinen...

Kyllä

Ei

Korosta **“Kyllä”** tai **“Ei”** käyttämällä ◀ tai ▶ painiketta ja paina **OK (SELECT)** painiketta valitaksesi.

Jos **“Kyllä”** valitaan, automaattihaku käynnistyy.

Valitsemalla **“Ei”** peru automaattihauun.

Kun digitaalikanavien haku on valmis, viesti pyytää hakemaan analogisia kanavia:

Haluatko etsiä analogikanavia?

Kyllä

Ei

Korosta “**Kyllä**” ja paina OK (SELECT) painiketta hakeaksesi analogisia kanavia. Seuraava valikko tulee esiin analogisten kanavien hakemiseksi:



Aseta **Kieli (Language)** painamalla ◀ tai ▶ painiketta. Korosta **Maa (Country)** kohta painamalla ▲ tai ▼ painiketta ja aseta se ◀ tai ▶ painikkeella. Korosta **Teksti-TV alue (Text region)** painamalla ▲ tai ▼ painiketta. Valitse alue ◀ tai ▶ painikkeella. Kun olet valmis, paina **OK (SELECT)** painiketta jatkaaksesi. Peru painamalla TV painiketta.

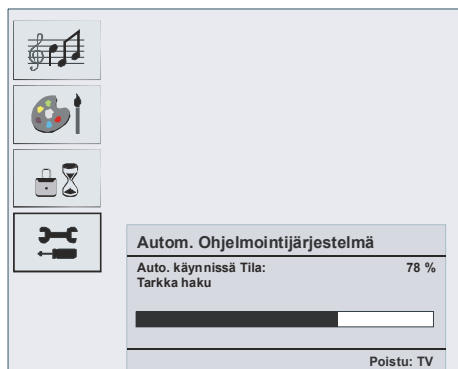

Kun APS on päättynyt, ohjelmataulukko tulee ruudulle. Ohjelmataulukosta näet ohjelmille annetut ohjelnumerot.

Jos et hyväksy ohjelmien sijaintia ja/tai nimeä, voit muuttaa niitä **Ohjelmataulukossa**. Katso kohta “Asennusvalikko”.

Kaikki lödettyt kanavat tallennetaan järjestettyinä kanavanumeroiden mukaan. Kaikki palvelut eivät ehkä ilmesty oikean kanavanumeron kanssa. Tämä koska kaikki lähetykset eivät sisällä kanavanumerotietoja.

Manuaalihaku

Manuaalihaussa (Manual Search) multipleksien määrä syötetään manuaalisesti ja vain tästä haetaan kanavia. Jokaisen toimivan kanavan numero, signaalitaso, signaalilaatu ja verkonnimi näkyvät ruudun alaosassa.

Manuaali- ja automaattihaussa, kaikkia tietokannassa olemassa olevia kanavia ei tallenneta jotta päällekkäisyyksiltä vältytään.

Alkuasetus

Käyttäjä voi käyttää tätä kohtaa oletusasetusten lataamiseen, jotka on asetettu laitteeseen tehtaassa.

Asenna tehdasasetukset korostamalla “**Alkuasetus**” (**First Time Installation**) ja paina **OK (SELECT)** painiketta, sinua pyydetään suorittamaan muutama tehtävä. Valitse “**Kyllä**” painamalla **OK (SELECT)** painiketta “**Kyllä**” ollessa korostettuna poistaa olemassa olevan ohjelmataulukon.

Oletko varma, että haluat poistaa kaikki kanavat ja asetukset ensiasennusta varten?

Kyllä

Ei

Kun tehdasasetukset on ladattu, tulee “**Alkuasetus**” valikko esiin.

Kielivalikko näkyy ruudulla ensimmäisenä. Valitse haluamasi kieli ▲ tai ▼ painikkeella ja paina **OK (SELECT)** painiketta aktivoiaksesi se.

Kun kieli on valittu, esiin tuleva viesti pyytää aloittamaan automaattihaun.

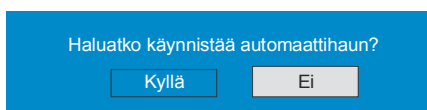

Korosta "Kyllä" painamalla ◀ tai ▶ painiketta ja paina **OK (SELECT)** painiketta aloittaaksesi asennus. Kun digitaalikanavien haku on valmis, viesti pyytää hakemaan analogisia kanavia:

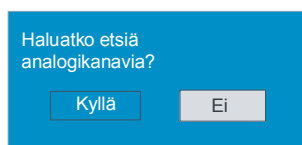

Korosta "Kyllä" painamalla ◀ tai ▶ painiketta ja paina **OK (SELECT)** painiketta aloittaaksesi analogisten kanavien haku. Seuraava valikko tulee esiin analogisten kanavien hakemiseksi:

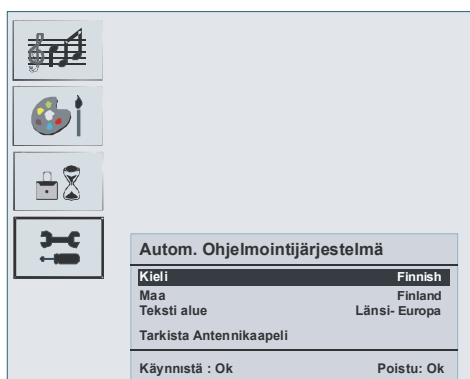

Aseta **Kieli (Language)** painamalla ◀ tai ▶ painiketta. Korosta **Maa (Country)** kohta painamalla ▲ tai ▼ painiketta ja aseta se ◀ tai ▶ painikkeella. Korosta **Teksti-TV alue (Txt. region)** painamalla ▲ tai ▼ painiketta. Valitse alue ◀ tai ▶ painikkeella. Kun olet valmis, paina **OK (SELECT)** painiketta jatkaaksesi. Peru painamalla TV painiketta.

Konfigurointi

Paina **M** näppäintä näyttääksesi Päävalikon ja ▼ näppäintä kahdesti korostaaksesi

Konfiguraation, paina sitten **OK (SELECT)** nähdäksesi konfiguroinnin valikkoruudun. Paina **M** painiketta poistuaksesi valikosta.



Eri konfigurointivaihtoehdot näkyvät luettelossa, yhdessä sillä hetkellä valitun kanavan neljännesruutukuvan kanssa. Voit valita toiminnon korostamalla vastaavan valikkorivin ▲ tai ▼ näppäimillä. konfigurointivalikko näyttää tältä:



Suosikkitila

Tämä toiminto ottaa käyttöön tai poistaa käytöstä suosikkikanavalistan.

Käytä ◀ tai ▶ painikkeita suosikkitilan asettamiseksi tilaan **List 1, List 2, ..., List 5 tai Pois**.

Valitsemalla "**Pois**" poistaa suosikkilistatilan käytöstä.

Jos "**Suosikkitila**" (**Favourite Mode**) asetetaan valitsemalla kanavalistanumero, normaalissa toimintatilassa **P +** ja **P -** painikkeiden painaminen selaa vain kanavat

jotka olivat aiemmin määritetty suosikeiksi valitussa listassa.

Kanavalista

Korosta **Kanavalista (Channel List)** Konfiguraatiovalikossa painamalla ▲ tai ▼ painiketta.

Käytä ◀ tai ▶ painiketta asettamaan **Kanavalista "Vain TV tai vain Radio tilaan"**.

Tällä toiminnolla voit selata vain valittua kanavalistatyyppiä.

Jos "vain Radio" on asetettu, voit selata vain Radioasemia kanavalistalla käyttämällä **P +** tai **P -** painikkeita.

Kieliasetukset

Korosta **Kieliasetus** Konfiguraatiovalikossa painamalla ▲ tai ▼ painiketta. Paina OK (SELECT), ja Kieliasetusten alivalikko tulee esiin:

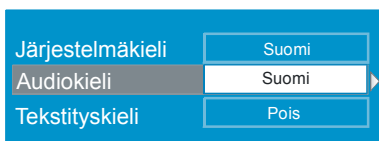

Käytä ▲ tai ▼ painikkeita säädettävän valikkokohdan valintaan.

Järjestelmäkieli

Järjestelmäkieli (System Language) määrittää ruutuvalikoiden kielen.

Käytä ◀ tai ▶ painikkeita Järjestelmäkielen asetukseen.

Äänikieli

Maanpäälliset digitaaliset TV-kanavat voivat lähettää samanaikaisia ääniraitoja usealla kielellä. Tämä toiminto valitsee millä kielellä haluat kuulla ääniraidan kun siirryt kanavaan joka lähettää usean kielisiä ääniraitoja.

Käytä ◀ tai ▶ painikkeita kielivaihtoehtojen selaamiseen.

Aina kun Keltaista painiketta painetaan, tulee Äänikielen valintaruutu esiin.

Tekstityskieli

Maanpäälliset digitaaliset TV-kanavat voivat lähettää tekstityksen kuvaruudulle avuksi kuulovaimmaisille. Tällä toiminnolla valitset tekstityskielen ja otat käyttöön automaattisen tekstitystoiminnon.

Käytä ◀ tai ▶ painikkeita kielivaihtoehtojen ja "Pois" selaamiseen.

Lapsilukko

Jotkin kanavat lähettävät ohjelmia joita et halua perheen lasten katsovan. Jokainen kanava voidaan 'lukita' siten, ettei sitä voida valita ennen kuin neljä-numeroinen PIN-koodi on syötetty. Näin kanava joka ei ole sopiva lapsille voidaan suojata.

Tällä toiminnolla voidaan valikon suojaus ottaa käyttöön ja PIN-koodi muuttaa.

Käytä ▲ tai ▼ painikkeita lapsilukon korostamiseen. Paina OK (SELECT) painiketta päästäksesi lapsilukkovalikkoon. Ruutu joka pyytää lukon koodia tulee esiin.



Olemassa on vain yksi koodi joka on asetettu "0000" oletuksena. Syötä lukon koodi. Jos väärä koodi syötetään, seuraava viesti tulee esiin ja TV palaa edelliseen näyttöön:

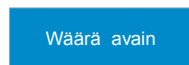

Jos oikea, Lapsilukkovalikko, joka sisältää seuraavat kohdat, tulee esiin:



Käytä ▲ tai ▼ painikkeita säädettävän valikkokohdan valintaan.

Ikälukitus

Käytä ◀ tai ▶ Ikälukituksen (Maturity lock) asettamiseen.

Valikkolukko

Tässä voit asettaa/nollata lukon päävalikolle tai Asennusvalikolle estääksesi niiden käytön. Jos valikkolukko on pois päältä, päässään kaikkiin valikkoihin.

Pois: Kaikki valikot ovat auki.

Päävalikko: Päävalikkoon pääsee vain oikealla koodilla. Joten käyttäjä ei voi lisätä, poistaa, nimetä uudelleen, siirtää kanavia tai asettaa ajastimia.

Asennus: Asennusvalikko on lukittu joten kanavia ei voida lisätä.

Muutokset päivitetään kun Konfigurointivalikosta poistutaan.

Aseta lukko näppäin

Tässä valikossa voit myös asettaa/muuttaa lapsilukkotilaa.

Aika-asetus

Korosta Aika-asetus Konfiguraatiovalikossa painamalla ▲ tai ▼ painiketta. Paina OK (SELECT), ja Aika-asetusten alivalikko tulee esiin:

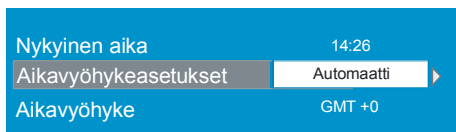

Käytä ▲ tai ▼ painikkeita Aikavyöhyke asetuksen korostamiseen. Aikavyöhyke asetetaan ◀ tai ▶ painikkeilla. Se voidaan asettaa **AUTOMAATTI** tai **MANUAALI** tilaan. Kun AUTOMAATTI on valittu, ei nykyistä aikaa ja Aikavyöhykettä voida asettaa.

Jos MANUAALINEN on valittu

Aikavyöhykeasetukseksi, voidaan aikavyöhykettä muuttaa:

- Valitse Aikavyöhyke (Time Zone) painamalla ▲ tai ▼ painiketta. Käytä ◀ tai ▶ painikkeita aikavyöhykkeen muuttamiseksi GMT-12 tai GMT+12 välillä. Nykyinen aika valikon yläosassa muuttuu valinnan mukaisesti.

Vastaanottimen päivitys

IDTV voidaan päivittää Konfiguraatiovalikon kautta. Korosta **Vastaanottimen päivitys** (Receiver Upgrade) painamalla ▲ tai ▼ painikkeita:



Korosta **“Vastaanottimen päivitys”** konfiguraatiovalikossa painamalla ▲ tai ▼ painikkeita ja paina “OK (SELECT)” painiketta aloittaaksesi päivitys. Seuraava valikko ilmestyy ruutuun.

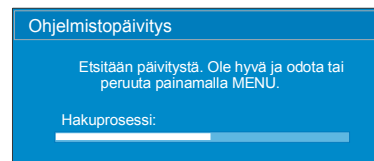

Kun haku on valmis, viesti **“Päivityksen haku on valmis. Uusia ohjelmia ei löytynyt”** ilmestyy ruutuun jos uusia ohjelmia ei löytynyt.

Ajastimet

Näytä päävalikko painamalla **M** painiketta. Korosta **Ajastimet (Timers)** rivi painamalla ▲ tai ▼ painikkeita ja paina **OK (SELECT)** painiketta nähdäksesi ajastinvalikko.



Jopa viisi eri tapahtumaa voidaan asettaa ja jokainen näkyy ohjelma-ajastinruudulla, näyttäen tapahtumanumeron, valittavan kanavan, aloitusajan, lopetusajan, päivämäärän ja tilan - onko tapahtuma aktivoitu (tullaanko aktivoimaan) tai ei.

Ohjelma-ajastimet					
Ei	Kanavanimi	Alku	Loppu	Pvm	Tila
1.	ITV 1	20:00	21:00	12/05/2005	Ei-aktiivinen
2.	BBC ONE	00:00	00:00	01/01/2005	Ei-aktiivinen
3.	BBC ONE	00:00	00:00	01/01/2005	Ei-aktiivinen
4.	BBC ONE	00:00	00:00	01/01/2005	Ei-aktiivinen
5.	BBC ONE	00:00	00:00	01/01/2005	Ei-aktiivinen
6.	BBC ONE	00:00	00:00	01/01/2005	Ei-aktiivinen

10:42
04/07/2005
Siirrä/muuta Poistu Editoi ajastinta Lisää

- Asettaaksesi tapahtuma, korosta tilapainike käyttämällä ▲ tai ▼ näppäimiä ja paina **OK (SELECT)** nähdäksesi ajastimen syöttöikkuna.

Tyyp:	TV
Nimi:	3. ITV
Alku:	00:00
Loppu:	00:00
Päivä:	03/06/2005
Tila:	Kerran

- Tässä kuusi asetusta, kanavatyyppi, kanavan nimi, alkamisaika, lopetusaika, päivämäärä ja taajuustila voidaan asettaa. Voit liikkua eri asetusten välillä ▲ tai ▼ painikkeilla.
- Kanavatyyppi asetetaan ◀ tai ▶ painikkeilla. Se mahdollistaa vain valitun tyyppisten kanavien näytämisen.

- Kanavanimi asetetaan ◀ tai ▶ painikkeilla näyttämään kanavan joka lähettää ohjelman.
- Alkamisaika, päättymisaika ja päivämäärä asetetaan kauko-ohjaimen numeropainikkeista 24-tunnin muodossa.
- Taajuustila asetetaan määrittämään kuinka usein vastaanotin käyttää tätä toimintoa ja asetetaan ◀ tai ▶ näppäimillä joko **kerran, päivittäin tai viikottain** tilaan.

Vihje
Jos syötät väärän alkamis- tai päättymisaikan, tulee viesti "Syötetty aika on väärä" valikkoon.

TV:n asetus

Tästä kohdasta voit näyttää TV:n toiminnot.

Digitaali-TV:n valikkoruutuun päästään päävalikosta. Paina **M** painiketta näyttääksesi Päävalikko ja käytä ▲ tai ▼ painikkeita korostaaksesi "**TV:n Asetus**". Paina **OK (SELECT)** painiketta näyttääksesi TV:n asetusvalikko.



Yksityiskohtaiset tiedot kaikille valikkokohdille on kohdassa "**Analoginen TV valikkojärjestelmä**".

Tavallinen käyttöliittymä

Paina **M** painiketta näyttääksesi Päävalikko ja käytä ▲ tai ▼ painikkeita korostaaksesi "**Tavallinen käyttöliittymä**" rivi ja paina **OK (SELECT)** painiketta.

Päävalikko

Kanavalista
Asennus
Kokoonpano
Ajastimet
TV-setup
Yleisliittymä

Maksullisten kanavien lähetyksen katsomiseksi on ohjelma tilattava maanpäällisten digitaalilähetyksen lähetysohjelmasta.

Hanki salauksenpurkumoduuli (CAM) ja kortti lähetysohjelmasta ja asenna ne TV:seen seuraavalla tavalla.

- Kytke TV pois päältä ja irrota virtajohto.
- Asenna CAM, ja sen jälkeen kortti TV:n vasemmassa laidassa olevaan rako (edestä katsottuna).
- CAM tulee asentaa oikein, sitä ei voida asentaa täysin sisään väärinpäin.. CAM tai TV voivat vaurioitua jos CAM työnnetään sisään liian voimakkaasti.
- Liitä virtajohto, kytke TV päälle ja odota kortin aktivoitumista.
- Jotkin CAM:it voivat vaatia seuraavat asetukset. Aseta CAM siirtymällä IDTV valikkoon, Tavallinen käyttöliittymä ja painamalla sitten **OK (SELECT)** painiketta. (CAM Asetusvalikko ei tule esiin jos sitä ei tarvita.)
- Katselun lupatietojen näyttö:
- Siirry IDTV:seen; paina **M** painiketta, korosta **Tavallinen Käyttöliittymä** ja paina **OK (SELECT)** painiketta.
- Jos moduulia ei ole asennettu, "**Ei tavallisen käyttöliittymän moduulia havaittu**" viesti tulee ruutuun.
- Katso lisätietoa astuksista moduulin käyttöohjeista..

HUOM: Aseta tai poista CI-moduuli vain, kun TV on **VALMIUSTILASSA** tai **KYTKETTY POIS PÄÄLTÄ**.

Analogiset TV-valikkojärjestelmän selaaminen



- Paina **M** painiketta nähdäksesi päävalikon.
- Valitse kuvake painamalla **▲** tai **▼** painiketta. Paina **▶** tai **OK (SELECT)** saataksesi lisävalintoja.
- Käytä **▲** tai **▼** painiketta korostamiseen.
- Käytä **◀** tai **▶** painiketta asetusten muuttamiseen. Paina **OK (SELECT)** asettaaksesi oletukseksi.
- Poistu valikosta painikkeilla ja palaa alivalikkosta painamalla **M**.

Huomautus: Nämä ohjeet koskevat koko valikkojärjestelmässä navigointia. Valitse seuraavissa kappaleissa kuvattuja vaihtoehtoja käyttämällä "Analogisen TV:n valikkojärjestelmän navigointia".

Valikkokartta

1	ÄÄNI Äänenvoimak. <input type="text"/> Tasapaino 0 <input type="text"/> Stereo Äänitila <input type="text"/> Päällä AVL <input type="text"/> Pois ▼ Tehoste <input type="text"/> Pois Takaisin: Valikko Poistu: TV	3
	KASVONPIIRTEET Uniajastin <input type="text"/> Pois Kieli <input type="text"/> Finnish Lapsilukko <input type="text"/> Pois Valikon väri <input type="text"/> Harmaa ▼ Suosikitila <input type="text"/> Pois Takaisin: Valikko Poistu: TV	
2	KUVA Kuvatila <input type="text"/> Kirkas Kirkkaus <input type="text"/> Kontrasti <input type="text"/> Väri <input type="text"/> ▼ Terävyys <input type="text"/> Takaisin: Valikko Poistu: TV	4
	Asenna Ohjelmointi <input type="text"/> ▶ A.P.S. <input type="text"/> ▶ Teksti alue <input type="text"/> Länsi-Eurooppa Ohjelmataulukko <input type="text"/> ▶ Takaisin: Valikko Poistu: TV	

1 SOUND MENU (Äänivalikko)

- Äänenvoimakkuus
- Tasapaino
- Äänitila
- AVL
- Tehoste
- Taajuuskorjain
- Tila
- HP-äänenvoimakkuus
- Tallenna

2 KUVAVALIKKO (PICTURE)

- Kuvatila
- Kirkkaus
- Kontrasti
- Väri
- Terävyys
- Väriämpötila
- Huonevalaistus
- Kuvan suurennus
- Tallenna

3 TOIMINTOVALIKKO (FEATURES)

- Uniajastin
- Kieli
- Lapsilukko
- Valikkoväri
- Suosikitila

4 ASENNUSVALIKKO (INSTALL)

- Ohjelmointi
- Ohjelma
- Aaitoalue
- Kanava
- Normaali
- Värijärjestelmä
- Etsiä
- Videotila
- Dekooderi
- Tallenna
- APS
- Automaattinen ohjelmointijärjestelmä
- Teksti Alue
- Ohjelmataulukko

Yllä on valikkokartta. Lisätietoja toiminnoista saat "VALIKKOJÄRJESTELMÄSTÄ".

Analogisen TV:n valikkojärjestelmä

Äänivalikko

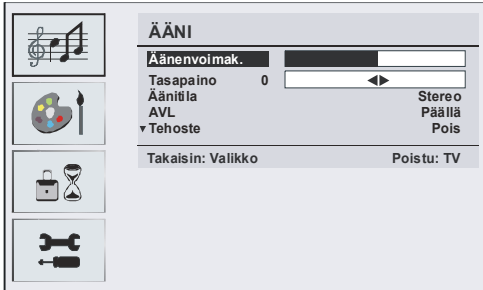

Äänenvoimakkuus

Kun olet äänivalikossa, Äänitaso on ensimmäinen vaihtoehto. Paina ◀ / ▶ painiketta muuttaaksesi äänenvoimakkuutta

Tasapaino

Tätä asetusta käytetään vasemman tai oikean kaiuttimen tasapainon korostamiseen.

Valitse **Tasapaino (Balance)** painamalla ▲ tai ▼ painiketta. Paina ◀ / ▶ painiketta muuttaaksesi tasapainon tasoa. Tasapainotaso voidaan säätää -32 ja +32 välillä

Äänitila

Valitse **Äänitila (Sound Mode)** painamalla ▲ tai ▼ painiketta. ◀ / ▶ painikkeella voit valita **Mono**, **Stereo**, **Dual I** tai **Dual II** tilan, vain jos valittu kanava tukee kyseistä tilaa.

AVL

Automaattinen äänitason rajoitin (AVL) toiminto säätää äänen kiinteään ulostulotasoon ohjelmien välillä, joissa on eri äänitasot (Esimerkiksi mainosten äänenvoimakkuus on tavallisesti korkeampi kuin ohjelmien).

Valitse **AVL** painamalla ▲ tai ▼ painiketta. Painamalla ◀ / ▶ painiketta ottaa toiminnon käyttöön tai pois käytöstä..

Tehoste

Jos katsot mono-lähetystä, aseta **Tehoste** päälle saadaksesi paremman, stereo-ääntä lähellä olevan äänenlaadun. Jos ääni on Stereo, ottamalla tämä tehoste käyttöön, antaa äänelle enemmän avaruutta.

Valitse **Tehoste (Effect)** painamalla ▲ tai ▼ painiketta. Painamalla ◀ / ▶ painiketta ottaa **Tehosteen** käyttöön tai pois käytöstä..

Taajuuskorjain

Valitse **Taajuuskorjain (Equalizer)** painamalla ▲ tai ▼ painiketta. Paina ◀ / ▶ painiketta muuttaaksesi Taajuuskorjaimen asetusta. Taajuuskorjainvalikossa, tilaksi voidaan valita **Litteä**, **Puhe**, **Musiikki**, **Oma** ja **Jatsi**. Valitse haluamasi taajuus ▲ / ▼ painikkeella ja lisää tai pienennä vahvistusta ◀ / ▶ painikkeella.

*Huomautus: Taajuuskorjaimen valikon asetuksia voidaan muuttaa vain kun tila on **Oma**.*

HP Volume (HP-äänenvoimakkuus)

Säätääksesi kuulokkeiden äänenvoimakkuutta, paina ▲ tai ▼ painiketta valitaksesi **HP-äänenvoimakkuus (HP Volume)**. Paina ◀ / ▶ -painiketta muuttaaksesi HP-äänenvoimakkuutta.

Tallenna

Valitse **Tallenna (Store)** painamalla ▲ tai ▼ painiketta. Paina ▶ tai **OK (SELECT)** painiketta tallentaaksesi säädöt. "**Tallennettu**" näkyy ruudulla.

Kuvavalikko



Kuvatila

Voit asettaa haluamasi **tila**-vaihtoehdon.

Valitse **Kuvatila (Picture Mode)** painamalla ▲ tai ▼ painiketta. Valitse yksi vaihtoehdoista painamalla ◀ / ▶ painiketta: **Kirkas, Normaali, Pehmeä** ja **Manuaali**.

Kirkkaus/Kontrasti/Väri/Terävyys/ Varisävy

Valitse haluamasi vaihtoehto painamalla ▲ tai ▼ painiketta. Paina ◀ / ▶ painiketta asettaaksesi taso.

Vihje: Värisävy näkyy kuvavalikossa kun TV vastaanottaa NTSC-signaalia.

Väriämpötila

Valitse **Väriämpötila (Colour Temp)** painamalla ▲ tai ▼ painiketta. Valitse yksi vaihtoehdoista painamalla ◀ / ▶ painiketta: **Kylmä, normaali** ja **Lämmin**.

Huomautus:

- Asetus **Kylmä** näyttää valkoiset värit hieman sinertävinä.
- Asetus **Lämmin** näyttää valkoiset värit hieman punertavina.
- *Normaaleille väreille, valitse **Normaali** asetus.*

Huonevalaistus

Valitse **Huonevalaistus (Room Lighting)** painamalla ▲ / ▼ painiketta. Aseta Huonevalaistukseksi **Normaali, Kirkas** tai **Elokuva** ◀ / ▶ painikkeella.

Kuvan suurennus

Kuvan suurennus asetuksilla voit valita lähetyksen kuvasuhteen.

Valitse **Kuvan suurennus (Picture Zoom)** painamalla ▲ / ▼ painiketta. Aseta kuvan suurennukseksi **Auto, 4:3, 16:9, Elokuva** tai **Tekstitys** ◀ / ▶ painikkeella.

Tallenna

Valitse **Tallenna (Store)** painamalla ▲ / ▼ painiketta.

Paina ▶ tai **OK (SELECT)** painiketta tallentaaksesi asetukset. "**Tallennettu**" näkyy ruudulla.

Toimintovalikko



Uniajastin

Valitse **Uniajastin (Sleep Timer)** painamalla ▲ tai ▼ painiketta. Paina ◀ / ▶ painiketta asettaaksesi **Uniajastin**.

Ajastin voidaan asettaa **pois päältä** ja **120** minuutin välillä, 10 minuutin askelilla.

Jos **uniajastin** on aktivoitu, siirtyy TV automaattisesti valmiustilaan asetetun ajan umpeutuessa.

Kieli

Valitse **Kieli (Language)** painamalla ▲ tai ▼ painiketta. Valitse **Kieli** painamalla ◀ / ▶ painiketta.

Lapsilukko

Valitse **Lapsilukko (Child Lock)** painamalla ▲ tai ▼ painiketta.

Paina ◀ / ▶ painiketta asettaaksesi **Lapsilukko päälle** tai **pois**. Kun **Päällä** on valittu, voidaan TV:tä ohjata vain kauko-ohjaimesta. Tässä tapauksessa eivät muut kuin **Valmiustila** painike ole käytössä.

Jos jotain muuta painiketta painetaan, "**Lapsilukko päällä**" näkyy ruudulla kun valikkoruutu ei ole näkyvässä.

Valikkoväri

Valitse **Valikkoväri (Menu Colour)** painamalla ▲ tai ▼ painiketta.

Käytä ◀ / ▶ painikkeita asettaaksesi valikkoväriksi **läpinäkyvä tai harmaa**

Suosikkitila

Valitse **Suosikkitila (Favourite Mode)** painamalla ▲ tai ▼ painiketta.

Paina ◀ / ▶ painiketta asettaaksesi Suosikkitila päälle tai pois (Katso lisätietoja "Ohjelmataulukosta").

Asennusvalikko



Ohjelmointi

Valitse **Ohjelmointi (Programming)** painamalla ▲ / ▼ painiketta. Näytä ohjelmointivalikko painamalla ▶ painiketta:

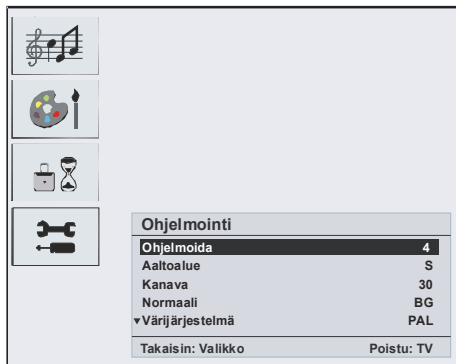

Ohjelma

Valitse **Ohjelma (Programme)** painamalla ▲ / ▼ painiketta.

Paina ◀ / ▶ painiketta valitaksesi

ohjelmanumero. Voit myös syöttää numeron kauko-ohjaimen numeropainikkeilla. Ohjelmia voidaan tallentaa 100 numeroihin 0-99

Aaltoalue

Aaltoalueeksi (Band) voidaan valita joko **C** tai **S** painamalla ◀ / ▶ painiketta.

Kanava

Valitse **Kanava (Channel)** painamalla ▲ / ▼ painiketta. Kanava voidaan muuttaa joko ◀ / ▶ tai numeropainikkeilla.

Standardi

Valitse **Standardi (Standard)** painamalla ▲ / ▼ painiketta. Paina ◀ / ▶ painiketta asettaaksesi standardiksi **B/G, D/K, I** tai **L/L'**.

Värijärjestelmä

Valitse **Värijärjestelmä (Colour System)** painamalla ▲ / ▼ painiketta. Paina ◀ / ▶ painiketta asettaaksesi värijärjestelmäksi **PAL, SECAM** tai **AUTO**.

Etsiä

Valitse **Etsiä (Search)** painamalla ▲ / ▼ painiketta. Paina ◀ / ▶ painiketta aloittaaksesi haku. Haku päättyy kun signaali löytyy.

Huomautus: Jos painat painikkeita kertaalleen, taajuus muuttuu 0.25 Mhz joka painalluksella. Jos kuitenkin painat kaikkia painikkeita yhtäaikaan, taajuus etenee automaattisesti. Lopeta haku painamalla ▲ / ▼ painiketta.

Videotila

Valitse **Videotila (VCR Mode)** painamalla ▲ / ▼ painiketta. Paina ◀ / ▶ painikkeita kytkeäksesi Videotila päälle tai pois päältä.

Vihje: Jos haluat katsoa DVD:tä, on tämä toiminto asetettava **pois**.

Dekooderi

Voit käyttää tätä tilaa dekodeerin liittämiseen TV:seen.

Valitse **Dekooderi (Decoder)** painamalla ▲ / ▼ painiketta. Paina ◀ / ▶ painikkeita kytkeäksesi se päälle tai pois päältä.

Kun kytket dekodeerin **Pois, EXT1** ulostulo mykistyy. Tässä tapauksessa, **EXT-1** ulostuloa ei voida käyttää videon katseluun. Jos se otetaan käyttöön **EXT-1** ulostulo valitaan videolähteeksi. Mikä tahansa dekodeeri voidaan liittää **EXT-1** ulostuloon videosignaalin koodaukseen.

Vihje: Dekooderiasetus tulee tallentaa erikseen jokaiselle kanavalle.

Tallenna

Valitse **Tallenna (Store)** painamalla ▲ / ▼ painiketta. Paina ▶ tai **OK (SELECT)** painiketta tallentaaksesi säädöt. "Tallennettu" näkyy ruudulla.

A.P.S.

Valitse **A.P.S. (A.P.S.)** painamalla ▲ / ▼ painiketta. Paina ▶ painiketta päästäksesi **A.P.S.** alivalikkoon:



A.P.S. Maa

Paina ◀ / ▶ painiketta valitaksesi maa (country).

Jos haluat perua A.P.S. toiminnon, paina **TV** painiketta. Palaa takaisin painamalla **M**.

Kun painat **OK (SELECT)** painiketta APS:lle, tallennetut ohjelmat poistetaan ja seuraava ruutu tulee esiin:

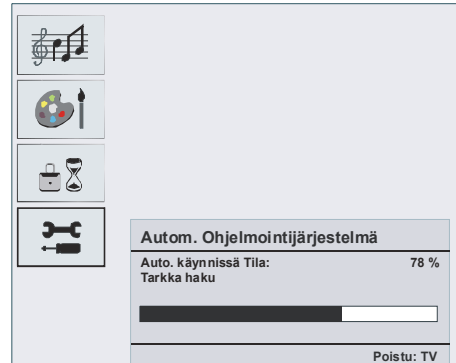

Jos painat **TV** painiketta, A.P.S. toiminto keskeytyy ja ohjelmataulukko tulee ruutuun. Jos odotat kunnes A.P.S. on päättynyt, näkyy ohjelmataulukossa löytyneet kanavat.

Teksti-TV alue

Valitse **Teksti-TV alue (Txt. region)** painamalla ▲ / ▼ painiketta. Valitse teksti-TV alue ◀ / ▶ painikkeilla. Olemassa on viisi vaihtoehtoa: **Länsi-Eurooppa, Itä-Eurooppa, Kreikka/Turkki, Kyrillinen** tai **Arabia/Heprea**

Asennusvalikko AV-tiloissa

Seuraava valikko ilmestyy asennusvalikossa.

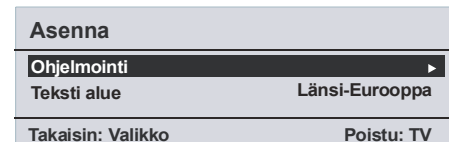

Ohjelmointi

Valitse **Ohjelmointi (Programming)** painamalla ▲ / ▼ painiketta. Kun olet painanut ▶ painiketta, ohjelmointivalikko tulee ruutuun



Värijärjestelmä

Valitse **Värijärjestelmä (Colour System)** painamalla ▲ / ▼ painiketta. Paina ◀ / ▶

painiketta asettaaksesi värijärjestelmäksi **PAL**, **SECAM** tai **AUTO**.

Ohjelmataulukko

Ohjelmataulukko		P01	
P01	BBC 1	P11
P02	C 04	P12
P03	P13
P04	P14
P05	P15
P06	P16
P07	P17
P08	P18
P09	P19
P10	P20

Poista	liikuttaa
Nimi	A.P.S

Poistu: TV

Ohjelmataulukossa on kanavat jotka on tallennettu muistiin. Liikuttamalla osoitinta neljään eri suuntaan pääset 20 ohjelmaan samalta sivulta. Voit selata ylös tai alas nähdäksesi kaikki ohjelmat TV-tilassa painamalla navigointipainikkeita. Ohjelman valinta tapahtuu automaattisesti osoitintoiminnolla.

Nimi

Muuttaaksesi ohjelman nimeä, valitse ohjelma ja paina **KELTAISTA** painiketta.

Valitun nimen ensimmäinen kirjain alkaa vilkkua. Paina ▲ / ▼ painiketta muuttaaksesi kirjainta ja ◀ / ▶ painiketta valitaksesi seuraava kirjain. Painamalla **KELTAISTA** painiketta voit tallentaa nimen.

Siirrä

Valitse ohjelma jonka haluat asettaa navigointipainikkeilla. Paina **VIHREÄÄ** painiketta. Siirrä navigointipainikkeilla valittu

ohjelma haluamaasi ohjelmapaikkaan ja paina **VIHREÄÄ** painiketta uudestaan.

Poista

Poista ohjelma painamalla **PUNAISTA** painiketta. Painamalla **PUNAISTA** painiketta uudestaan poistaa valitun ohjelman ohjelmalistalta ja ohjelmat sen alla siirtyvät yhden aseman ylöspäin.

APS (Automaattinen ohjelmointijärjestelmä)

Kun painat **SINISTÄ** opainiketta APS:lle, **Automaattiohjelmointijärjestelmän** valikko tulee ruutuun.

Suosikitila

Voit asettaa eri kanavia suosikeiksi jotta vain niiden läpi on selattava. Aseta suosikki käyttämällä navigointipainikkeita kanavan valintaan ja paina ☰ kohtaa. Suosikiksi valittu kanava ilmestyy Ohjelmataulukkoon suosikkikanavakuvakkeen (😊) kanssa. Poista suosikki samalla tavalla. Poistu painamalla **M**.

When you press the **BLUE** button for APS, **Auto Programming System** menu will appear on the screen.

Ohjelmalukko

Ohjelmalukko	
Syötä salasana	----
Muuta Salasana	▶

Takaisin: Valikko Poistu: TV

Ohjelmalukko tarjoaa salasanasuojatun pääsy vanhempien asettamaan kanavaan Jotta kanava voidaan lukita, on lapsilukon salasana tunnettava (oletusarvo on 0000 ja se voidaan vaihtaa vain **Ohjelmalukkovalikon** kautta).

Syötä PIN-koodi

Valitse kanava jonka haluat lukita korostamalla se ja painamalla ◻ painiketta.

Kun  painiketta painetaan, Ohjelmalukkovalikko tulee esiin ruutuun. Kun olet syöttänyt pin-koodin, haluttu kanava lukitaan. Ohjelman lukituskuvake ilmestyy kanavanimen viereen. Kun valitset lukitun kanavan **P+** tai **P-** painikeilla, seuraava varoitusruutu tulee esiin:

Ohjelmalukko
Voit avata ohjelman
ohjelmataulukosta.

Muuta PIN

Valitse **Muuta PIN (Change PIN)** painamalla **▼** / **▲** painiketta. Käytä **▶** painiketta PIN-koodin vaihtamiseen. Painettuasi **▶** painiketta, seuraava viesti tulee esiin.

Ohjelmalukko	
Syötä vanha salasana	----
Takaisin: Valikko	Poistu: TV

Syötä vanha PIN-koodi numeropainikkeilla ja sen jälkeen uusi PIN-koodi. Ohjelmalukkovalikko tulee esiin kun syötät uuden PIN-koodin.

Ohjelmalukko	
Syötä uusi salasana	----
Takaisin: Valikko	Poistu: TV

Ohjelmalukon valikko tulee esiin uudestaan heten kuluttua kun uusi PIN-kood on vahvistettu.

Vihje: Jos unohdat koodin, ohjelmalukko voidaan poistaa käytöstä syöttämällä koodin 7910 ja voit sen jälkeen syöttää uuden koodin. Säilytä koodia turvallisessa paikassa.

PC-tilan valikkojärjestelmä

Katso luku "Tietokoneen liittämiseen LCD TV:seen".

Vaihda **PC-lähteeseen** painamalla  painiketta kauko-ohjaimessa ja valitse **Tietokone-sisääntulo**.

Huomaa, että tietokonevalikon asetukset ovat käytössä vain kun TV on tietokonelähteessä.

Äänivalikko

Tämän valikon toimintoja kuvataan kohdassa "Äänivalikko" Valikkojärjestelmässä".

Ominaisuudet-valikko





Toimintovalikon asetukset ovat samat kuin niiden asetukset kohdassa "Toimintovalikko" "Valikkojärjestelmässä".

PC-kuvan valikko

Valitse tietokoneen kuvavalikko painamalla **▲** / **▼** painiketta ja sitten **▶** painiketta. Tietokoneen kuvavalikko tulee ruutuun. **Kontrasti, Kirkkaus ja Värilämpötilan** säädöt ovat samanlaiset kuin niiden säätö TV:n kuvavalikossa "Valikkojärjestelmässä".

Geometriavalikko

Valitse neljäs kuvake painamalla **▲** / **▼** painiketta ja sitten **▶** painiketta. Geometriavalikko tulee ruutuun.

	
	
	
	
GEOMETRIA	
Vaakapaikka	██████████
Pystypaikka	██████████
Kello	██████████
Vaihe	██████████
Autom. Säätö	██████████
Takaisin: Valikko	Poistu: TV

Vaakapaikka

Tämä toiminto muuttaa kuvaa vaakatasossa vasemmalla ja oikealle ruudussa.

Valitse **Vaakapaikka (H. position)** painamalla ▲ / ▼ painiketta. Paina ◀ / ▶ painiketta säätääksesi arvoa.

Pystyapaikka

Tämä toiminto siirtää kuvaa pystysuorassa ylös- tai alaspäin ruudulla.

Valitse **Vaakapaikka (V. position)** painamalla ▲ / ▼ painiketta. Paina ◀ / ▶ painiketta säätääksesi arvoa.

Kello

Kellon säädöt oikaisevat häiriöitä pystyraidoituksessa dot intensive esitelmissä kuten taulukkolaskentaohjelmissä tai kappaleissa tai pienikokoisessa tekstissä.

Valitse **Kello (Clock)** painamalla ▲ / ▼ painiketta. Paina ◀ / ▶ painiketta säätääksesi arvoa.

Vaihe

TV:seen sisään tulevasta resoluutiosta ja skannaustaaajuudesta riippuen voit nähdä epäselvän tai kohinaa sisältävän kuvan. Näissä tapauksissa voit käyttää tätä toimintoa kuvan parantamiseksi kokeilu ja virhe menetelmällä.

Valitse **Vaihe (Phase)** painamalla ▲ / ▼ painiketta. Paina ◀ / ▶ painiketta säätääksesi arvoa.

Automaattisäätö

Jos vaihdat kuvaa vaaka- tai pystysuunnassa väärään sijaintiin, käytä tätä kohtaa asettaaksesi kuva oikeaan paikkaan automaattisesti.

Valitse **Automaattisäätö (Auto Adjustment)** kohta ▲ / ▼ painikkeilla. Paina ▶ tai **OK (SELECT)** painiketta.

Varoitus: *Automaattipaikan säätöä suositellaan tehtäväksi koko ruutu kuvassa säätämisen onnistukseen.*

TV Tietojen näyttö

Ohjelmanumero, nimi, ääni-ilmainen ja Zoom-tila tiedot näkyvät ruudussa kun uusi ohjelma valitaan.

Mykistystoiminto

Paina  painiketta sammuttaaksesi äänen. Mykistyksen ilmainen näkyy ruudun yläosassa.



Mykistyksen voi perua kahdella tavalla; painamalla  painiketta tai korottamalla äänentaso.

Zoom tilat

Voit muuttaa TV:n kuvasuhdetta nähdäksesi kuvan eri Zoom-tiloissa.

Muuta zoom-tilaa suoraan painamalla  painiketta. Käytössä olevat zoom-tilat on lueteltu alla:

Auto

Kun **WSS (Laajakuvasignaali)** signaali, joka osoittaa kuvasuhteen, sisältyy lähetykseen tai signaaliin ulkoisesta laitteesta, muuttaa TV automaattisesti **ZOOM** tilan **WSS** signaalin mukaisesti.

- Kun **AUTO** tila ei toimi kunnolla johtuen heikosta **WSS** signaalista tai kun haluat muuttaa **ZOOM** tilaa, muuta toiseen **ZOOM** tilaan manuaalisesti.

4:3

Käytä normaalin kuvan (4:3 kuvasuhde) katsomiseen koska tämä on sen alkuperäinen koko.

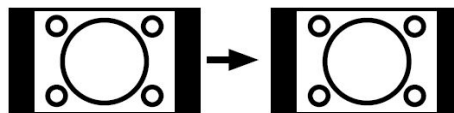

16:9

Tämä toiminto laajentaa normaalia kuvaa (4:3

kuvasuhde) vasemmalle ja oikealle täyttäen laajakuvan.

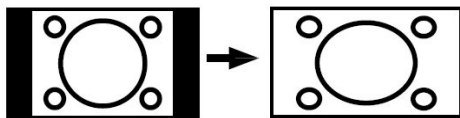

- 16:9 kuvasuhteen kuvat jotka on kutistettu normaaliksi kuvaksi (4:3 kuvasuhde), käytä **16:9** tilaa palauttaaksesi kuva alkuperäiseen kokoon.

Elokuva

Suurentaa laajakuvan (16:9 kuvasuhde) koko ruudulle.

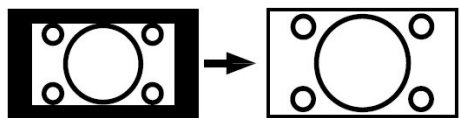

Tekstitys

Suurentaa laajakuvan (16:9 kuvasuhde) tekstityksellä koko ruudulle.

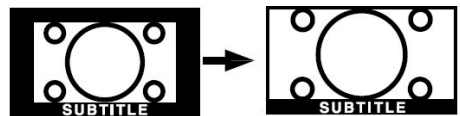

Teksti-TV

Teksti-TV järjestelmä lähettää tietoja, kuten uutisia, urheilua ja sää tietoja. Huomioi, että jos signaali heikkenee, voi joitakin tekstivirheitä esiintyä tai Teksti-TV tila loppuu.

Teksti-TV:n toimintopainikkeet näkyvät alla:

 **Teksti-TV Päällä-Pois / PAT-tila**

Käynnistää Teksti-TV:n kun sitä painetaan kerran. Painamalla painiketta uudestaan jakaa ruudun kahteen ikkunaan, toisessa näkyy Teksti-TV ja toisessa TV-ohjelma. Painamalla uudestaan lopetat teksti-TV tilan.

 **Hakemisto**

Valitsee Teksti-TV:n hakemistosivun.

 **Sekoita**

Asettaa tekstin ohjelman päälle.

 **Laajenna**

Paina kerran suurentaksesi sivun yläosan, paina uudestaan ja sivun alaosa suurentuu. Paina painiketta uudelleen palataksesi normaalikokoon.

P+ / P- ja numerot (0-9)

Paina valitaksesi sivu.

Huomautus: Useimmilla TV-asetilla sivu **100** on hakemistosivu.

Väripainikkeet

(PUNAINEN / VIHREÄ / KELTAINEN / SININEN)

TV tukee sekä **FASTTEXT** että **TOP text** järjestelmiä. Kun nämä järjestelmät ovat käytössä, jaetaan sivut ryhmiin tai aiheisiin.

Kun **FASTTEXT**-järjestelmä on käytössä, on osa Teksti-TV:n sivusta värillinen ja se voidaan valita vastaavilla väripainikkeilla. Paina väripainiketta joka vastaa haluamaasi aihetta.

Värillinen kirjoitus tulee esiin näyttäen, mitä väripainiketta käyttää kun **TOP text** lähetys on käytössä. Painamalla **P** - tai **P +** painiketta siirtää seuraavalle tai edelliselle sivulle.

Vihje

Ruudun hoito

Puhdista ruutu hieman kostealla, pehmeällä kankaalla. Älä käytä hankaavia liuottimia koska nämä voivat vaurioittaa TV ruudun pintaa.

Irrota virtajohto puhdistuksen ajaksi turvallisuutesi vuoksi. Kun liikutat TV:tä, pitele sitä tukevasti pohjasta.

Paikallaan oleva kuva

Huomaa, että haamukuva voi näkyä paikallaan olevan kuvan yhteydessä. LCD TV:n kuva voi jäädä näkyviin hetkeksi. Yritä sammuttamalla TV hetkeksi.

Älä jätä pysäytyskuvia ruudulle pitkäksi ajaksi.

Ei virtaa

Jos TV:seen ei tule virtaa, tarkasta virtajohto ja kytkentä pistorasiaan.

Heikko kuvalaatu

Oletko valinnut oikean TV järjestelmän? Onko TV tai talon antenni liian lähellä maadoittamatonta äänilaitetta tai neon-valoja, jne.?

Korkeat rakennukset ja vuoret voivat aiheuttaa haamukuvaa tai kaksoiskuvaa. Joskus voit parantaa kuvalaatuja kohdistamalla antennia.

Onko kuva tai Teksti-TV epäselvä? Tarkista oletko syöttänyt oikean taajuuden.

Kuvalaatu voi heiketä jos kaksi oheislaitetta kytketään TV:seen yhtä aikaa.

Irrota yksi oheislaitteista.

Ei Kuvaa

Onko antenni liitetty oikein? Onko liittimet kunnolla kiinnitetty antenniliittimeen? Onko antennijohto viallinen? Käytetäänkö antennin liittämiseen oikeita liittimiä? Jos olet epävarma, kysy lisätietoja jälleenmyyjältä.

Ei kuvaa tarkoittaa ettei TV vastaanota lähetyksiä. Oletko painanut oikeita painikkeita kauko-ohjaimessa? Yritä uudestaan.

Ääni

Ääntä ei kuulu. Oletko vahingossa keskeyttänyt äänen painamalla painiketta  ?

Ääni kuuluu vain yhdestä kaiuttimesta. Onko tasapaino säädetty yhdelle puolelle? Katso **Ääni** valikko.

Kauko-ohjain

TV ei enää tottele kauko-ohjaimen painikkeita. Paristot ovat ehkä loppuneet. Jos näin on, voit käyttää painikkeita TV:n etupaneelissa.

Tulolähteet

Jos et voi valita tulolähdettä, ei ehkä mikään laite ole liitetty.

Tarkasta AV-kaapelit ja liitännät jos olet yrittänyt liittää jonkin laitteen.

CI Moduuli

Jos koet ongelmia CI-moduulin kanssa, on mahdollista, että CI-moduulia ei ole liitetty oikein. Poista CI-kortti ja aseta se takaisin.

Jos ongelma jatkuu, ei CI-moduulia ehkä tunnisteta. Yritä liittää toinen CI-moduuli.

Liite A: Tietokonetulon tyypilliset näyttötilat

Näytön maksimiresoluutio on 1360 x 768 (Lisävaruste), taajuusalue 56-75 Hz. Seuraavassa taulukossa on kuvattu tyypillisiä kuvanäyttötiloja

TV voi tukea eri resoluutioita. Tuetut resoluutio-tilat on lueteltu alla:

Jos vaihdat tietokoneen tukemattomaan tilaan, ilmestyy varoitusruutu näyttöön.

Tila	Resoluutio		Taajuus (Hz)	
	Vaakataso	Pystytaso		
1	640	480	60	IBM, VGA
2	720	400	70	IBM, VGA
3	800	600	56	VESA
4	800	600	60	VESA
5	640	480	72	VESA
6	640	480	75	VESA
7	800	600	72	VESA
8	800	600	75	VESA
9	1024	768	60	VESA
10	1024	768	70	VESA
11	1024	768	75	VESA
12	1280	720	60	VESA
13	1280	768	60	VESA
14	1360	768	60	VESA

LISÄVARUSTE

Tietoja käyttäjille Euroopan unionin maissa



Tämä merkki tarkoittaa että sähkö- ja elektroniikkaosat, niiden käyttöänsä jälkeen, tulee hävittää erillään kotitalousjätteistä. Euroopan unionissa on erilliset keräysjärjestelmät. Ota yhteys paikalliseen viranomaiseen tai jälleenmyyjään.

Tekniset tiedot

TV Lähetys

PAL/SECAM B/G D/K K' I/I' L/L'

KANAVIEN VASTAANOTTO

VHF (BAND I/III)

UHF (BAND U)

HYPERBAND

KAAPELI TV (S1-S20/S21-S41)

ESIASETETTUIJEN KANAVIEN MÄÄRÄ

100

KANAVAILMAISIN

Ruutunäyttö

RF ANTENNITULO

75 ohm (epäsymmetrinen)

KÄYTTÖJÄNNITE

220-240V AC, 50Hz.

AUDIO

German + Nicam Stereo

ÄÄNEN ULOSTULOTEHO (WRMS.) (10% THD)

2 x 3W

VIRRANKULUTUS (W)

60 W

1 W (Valmiustila)

PANEELI

16:9 näyttö, 19" ruudun koko

MITAT (mm)

MITAT (mm)				
S	L	K	Paino (kg)	
145	485	390	5.2	Tuen kanssa
80	485	355	5.0	Ilman tukea

Nastojen määrittäminen

Signaalitulos

PC RGB liitin (D-sub 15-nastan liitin)

Nasta	Sisääntulosignaali
1	R
2	G tai synk. vihreällä
3	B
4	Ei liitäntää
5	Ei liitäntää
6	R.GND
7	G.GND
8	B.GND
9	Ei liitäntää
10	GND
11	Ei liitäntää
12	[SDA]
13	Vaakasynk. tai vaaka-/pysty komposiittisynk.
14	Pystysynk. [V.CLK]
15	[SCL]

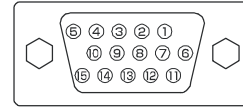

- Kun erillaisia sisääntulosignaaleja käytetään näytössä samanaikaisesti grafiikkakortin tai vastaavan kautta, valitsee näyttö automaattisesti signaalin seuraavassa järjestyksessä:

Synk. signaalityyppi	Prioriteetti
H/V separate sync.	1
H/V composite sync.	2
sync.on Green *	3

- Vaikka käytössä on seuraavalla sivulla näkyvät signaalit, voi tilanteita syntyä, joissa oikea näyttäminen ei ole mahdollista. Käytä näissä tapauksissa Vaaka-/pysty erillissynk., Vaaka-/pysty komposiittisynk.

HDMI-liittimen nastojen määrittäminen

Nasta	Sisääntulosignaali	Nasta	Sisääntulosignaali
1	TMDS Data2+	11	TMDS kello
2	TMDS Data2 Shield	12	TMDS Kello-
3	TMDS Data 2-	13	CEC
4	TMDS Data 1+	14	Varattu (N.C. laitteessa)
5	TMDS Data1 Shield	15	SCL
6	TMDS Data1-	16	SDA
7	TMDS Data0+	17	DDC/CEC maa
8	TMDS Data0 Shield	18	+5V Teho
9	TMDS Data0-	19	Hot-plug havaittu
10	TDMS kello+		

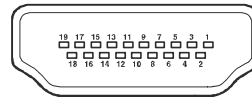

SCART -liittimen nastojen määrittäminen

Nasta	Sisääntulosignaali	Nasta	Sisääntulosignaali
1	AUDIO OUT (OIKEA)	12	Ei käytössä
2	AUDIO IN (OIKEA)	13	RGB-R GND
3	AUDIO OUT (VASEN/MONO)	14	GND
4	AUDIO GND	15	RGB-R / S.VHS CHROMINANCE IN
5	RGB-B GND	16	BLANKING SIGNAL
6	AUDIO IN (VASEN/MONO)	17	KOMPOSIITTIVIDEO GND
7	RGB-B IN	18	BLANKING SIGNAL GND
8	AUDIO / RGB SWITCH / 16:9	19	KOMPOSIITTIVIDEO OUT
9	RGB-G GND	20	KOMPOSIITTIVIDEO / S.VHS LUMINANCE IN
10	Ei käytössä	21	GND / SHIELD (CHASSIS)
11	RGB-G IN		

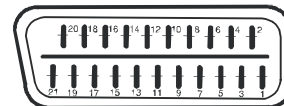

RC-1110 KÄYTTÖOHJE



ALOITUS

Tämä kauko-ohjain tukee seuraavia kauko-ohjain yksiköitä: 1101, 2549, 1082 ja 1110 (Kuvat näistä ohjaimista on seuraavilla sivuilla). Kaksi uutta AAA-paristoa tarvitaan ja pieni ohjelman asennus on suoritettava TV:n ohjaamiseksi. Parhaan toiminnan saavuttamiseksi, noudata seuraavia ohjeita: Suosittelemme, että säilytät käyttöohjetta tulevia tarpeita varten.

PARISTOJEN ASENNUS

1. Posta paristotilan kansi kauko-ohjaimen takaa
2. Aseta kaksi AAA-paristoa paristotilaan ja tarkasta, että ne tulevat oikein päin.
3. Asenna paristotilan kansi paikalleen varovasti.
4. Tarkasta toiminto painamalla jotain painiketta.

Jos paristot on asennettu oikein, syttyy valittu tila kauko-ohjaimessa.

Huomaa, ettei kauko-ohjainta voida käyttää kun paristot on vaihdettava. Vaihda paristot ja kauko-ohjainta voidaan taas käyttää.

TUOTTEEN OMINAISUUDET JA TOIMINNOT

Käytä kauko-ohjaimen tilapainikkeita kaikkien laitteiden käyttämiseksi. Kauko-ohjaimessa on RC-Mode näppäin, toimintonäppäimet ja neljä LED-valoa. Kun suoritat valinnan näillä näppäimillä, syttyy valitun tilan valo kauko-ohjaimessa. Käytä kauko-ohjaimen painikkeita muihin toimintoihin.

LAITTEIDEN MÄÄRITYS JA KAUKO-OHJAIMEN KÄYTTÖ

Kauko-ohjaimella voidaan ohjata tiettyjä ohjausyksiköitä, kuten aikaisemmin on mainittu (kuvat ja koodit löytyvät seuraavista luvuista). Kauko-ohjain on kuitenkin ensin ohjelmitava.

Ohjelmointitila:

Ohjelmointitilaa käytetään kauko-ohjaimien soveltamisesta käytettäväksi tämän yksikön kanssa.

1. Siirry ohjelmointitilaan painamalla STAND-BY ja MUTE-näppäimiä yhtäaikaan 3-5 sekuntia. Kaikki neljä LED-valoa syttyvät ilmaisten että tila on valittu.
2. Viimeksi asetetun järjestelmän LED-valo vilkkuu (tehdasasetuksena on TV). Jos haluat ohjelmoida jonkin toisen järjestelmän, voit muuttaa tilaa RC MODE näppäimellä.
3. Vilkkuvan LED-valon kauko-ohjaimen asetuskoodi on syötettävä 10 sekunnin kuluessa (katso: tuetut kauko-ohjaimet).
4. LED-valon palaessa vahvistetaan, että koodi on syötetty oikein ja tallennettu muistiin.
- Jos koodi on väärä, LED-valo sammuu 2 sekunnin kuluttua ja alkaa vilkkua uudestaan. tässä tapauksessa, koodi on syötettävä uudestaan.
5. Poistu ohjelmointitilasta painamatta mitään näppäintä 10 sekunnin aikana.
- Näiden toimintojen jälkeen kauko-ohjain on valmis käyttöön. Huomaa, että nämä toiminnot on toistettava erityyppisille laitteille.

Käyttötila:

Käyttötila on tila jossa kauko-ohjainta käytetään laitteiden ohjaamiseen.

- Neljä LED-valoa osoittavat mitkä järjestelmät on ohjelmoitu. Jos jokin valoista ei pala, tarkoittaa se että järjestelmää ei ole ohjelmoitu kauko-ohjaimen. Katso ohjelmointi kohdasta: Ohjelmointitila.
- Kun painat jotain kauko-ohjaimen näppäimistä, vilkkuu kyseisen järjestelmän LED-valo ilmaisten että signaali on lähetetty.
- Vaihda ohjelmoitujen järjestelmien välillä painamalla RC MODE näppäintä.
- Käytä käyttötilassa RC MODE painiketta lähteen valintaan (TV, SAT, DVD tai DVD-R) peräkkäin. Jos haluat ohittaa lähteen valitessasi RC MODE painikkeella, käytä koodia "000" ohjelmointitilassa kyseisen lähteen poistamiseksi. Ohjelmoi poistettu lähde uudestaan kohdan "Ohjelmointitila" ohjeiden mukaisesti.

KAUKO-OHJAIMEN PAINIKKEET

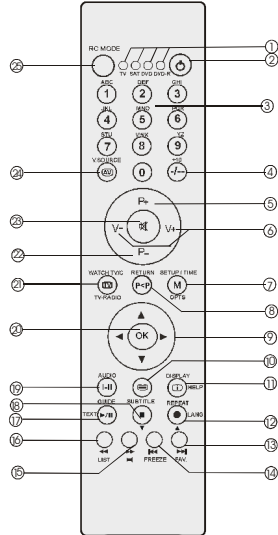

- ① Tilavalinnan led-valot
- ② = Stand By
- ③ 0 - 9 = Suoraohjelma
- ④ - / - / +10 = Ei toimintoa
- ⑤ P+ = Ohjelma ylös
- ⑥ V-, V+ = Äänentaso alas/ylös
- ⑦ M / SETUP - TIME / OPTS = Valikko
- ⑧ P<P / RETURN = Edellinen ohjelma
- ⑨ ▲, ▼, ►, ◀ = Osoitinpainikkeet
- ⑩ = Teksti-TV
- ⑪ / DISPLAY / HELP = Opas
- ⑫ / REPEAT / LANG. / ▼ = Kuvakoko/ aajenna
- ⑬ Sininen painike / ►► / FAV. = Asenna
- ⑭ Keltainen painike / ◀◀ / FREEZE = Ominaisuus
- ⑮ Vihreä painike / ►► / ◀ = Kuva
- ⑯ Punainen painike / ◀◀ / LIST = Ääni
- ⑰ ►/|| / TEXT/ = PIP-PAP Pois - päällä / Miksaus
- ⑱ SUBTITLE / / ▲ = Hakemisto
- ⑲ I-II / AUDIO / GUIDE = Mono / Stereo / Dual-II
- ⑳ OK = OK / Pysäytä
- ㉑ WATCH TV / C - - TV-RADIO = TV
- ㉒ P- = Ohjelma Alas
- ㉓ = Mykistä
- ㉔ / V.SOURCE = Ulkoinen lähde
- ㉕ RC TILAVALINTA

Huomautus: Pip, Pap kanavien vaihto suoritetaan P+ ja P- näppäimillä LCD TV:ssä, ja näppäimillä 12 ja 18 toisissa CRT TV:ssä.

TUETUT KAUKO-OHJAIMET



RC 1101
Koodi:201



RC 2549
Koodi:208

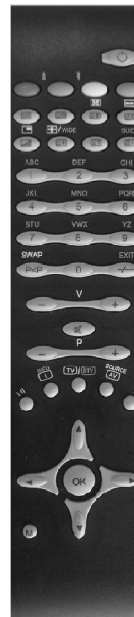

RC 1082
Koodi:109



RC 1110
Käytä TV:ssä tätä koodia :109